

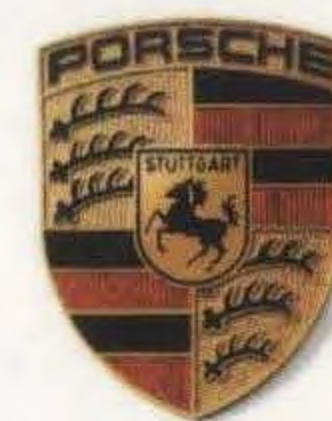

**Manuel Technique**

**Boxster**



**PORSCHE**



**Chère cliente,  
Cher client,**

Nous vous remercions pour votre confiance et vous félicitons pour l'acquisition de votre nouveau Boxster.

Il y a des Roadsters de série.

Il y a aussi le Boxster. Le Boxster constitue une catégorie de véhicules à part.

Bien adapté à l'usage quotidien, c'est un véhicule au caractère exclusif. Vous allez vous-même découvrir ce caractère exclusif, le ressentir et l'entendre.

D'une part, le Boxster est un véritable plaisir des yeux. Un style authentique. Son propre style. Au-delà de toutes les modes et de toutes les tendances.

D'autre part, le Boxster représente, dans son segment Roadster, ce qu'il se fait de mieux en matière de technicité, de sécurité, de conduite et de longévité. Il a été construit selon les critères de qualité les plus sévères en matière de conception et de techniques de fabrication:

Les critères Porsche.

Le Boxster traduit parfaitement la philosophie Porsche au niveau de la technique, de l'indépendance, du caractère non conventionnel et des performances.

Le Boxster est un pur produit Porsche.

Ce Manuel Technique résume tout ce qu'il vous faut observer et connaître sur votre nouveau Boxster.

La brochure "Garantie & Entretien" vous fournit, à vous, à votre atelier ainsi qu'au futur acheteur éventuel de votre véhicule des renseignements précieux concernant l'exécution des opérations d'entretien.

Pour préserver vos droits à la garantie, il est essentiel que les opérations d'entretien prescrites soient effectuées par les spécialistes d'un concessionnaire Porsche, avec les pièces d'origine.

Notre organisation après-vente se tient à votre disposition dans le monde entier.

Il est conseillé de respecter les intervalles recommandés pour les opérations d'entretien, même au terme de la période de garantie. Vous en constaterez les bénéfices, non seulement dans la conduite de votre Boxster, mais également en cas de revente à un particulier ou de reprise par votre concessionnaire Porsche.

Nous vous souhaitons avec votre Boxster et conformément à la définition même de chaque Porsche:  
Beaucoup de plaisir

**Dr. Ing. h.c. F. Porsche  
Aktiengesellschaft**

© Dr. Ing. h.c. F. Porsche Aktiengesellschaft  
Imprimé en Allemagne

Toute reproduction, même partielle, requiert notre autorisation.

Du fait de l'amélioration constante portée à nos véhicules, nous nous réservons le droit d'apporter des modifications aux équipements et à leur conception technique par rapport aux illustrations et descriptions contenues dans ce Manuel Technique.

Vous trouverez des informations complémentaires importantes dans la pochette transparente qui clôt ce Manuel Technique.

Conservez toujours la documentation de bord dans le véhicule et remettez-la au nouveau propriétaire en cas de revente du véhicule.

Certains éléments d'équipement décrits dans ce Manuel Technique ne sont pas toujours montés de série. Votre concessionnaire agréé Porsche vous conseillera volontiers sur les possibilités de montage ultérieur.

Dans le cas où votre Porsche comporte des détails d'équipement qui ne sont pas décrits dans cette notice, votre concessionnaire vous informera de leur fonctionnement et entretien.

Les dispositions légales en vigueur différant dans certains pays, l'équipement de votre véhicule peut diverger de celui indiqué dans la description.

## Qualité de carburant

Le moteur a été conçu pour être alimenté avec du supercarburant sans plomb d'un indice d'octane de RON 98/MON 88 et offre, dans ces conditions, des performances et une consommation optimales.

En cas d'utilisation de supercarburants sans plomb d'un indice d'octane de RON 95/MON 85 minimum, le calage de l'allumage est automatiquement corrigé par la régulation anticlicquetis du moteur.

Pression de gonflage pour pneumatiques froids

### Pneumatiques hiver et été

avant 2,0 bars (29 psi)

arrière 2,5 bars (36 psi)

### Roue de secours

avant et arrière 4,2 bars (60 psi)

Ces pressions de gonflage s'appliquent uniquement aux marques et aux types de pneumatiques agréés par Porsche. Respectez impérativement les indications fournies au chapitre "Les pneumatiques et leur traitement".

## **Porsche et l'environnement**

### **Directives d'environnement**

Nous concevons et produisons des voitures de sport exclusives avec une technique d'environnement et de sécurité élevée exerçant une grande fascination.

Nous observons les principes suivants de politique d'environnement:

- La meilleure technique de sécurité et d'environnement possible, compatible économiquement.
- Démarche économique vis à vis des énergies et des ressources.
- Intégration de nos partenaires économiques et contractuels dans nos efforts pour la protection de l'environnement.
- Dialogue ouvert avec l'ensemble des groupes sociaux.

### **Production**

La fabrication de véhicules Porsche dans une usine limitrophe d'une zone résidentielle exige plus que le simple respect de toutes les législations et arrêtés.

En production comme lors des opérations de réparation, Porsche opte toujours pour la technologie favorable à l'environnement.

Un exemple: la technologie utilisant une peinture de base aqueuse dans nos installations de mise en peinture.

Grâce aux peintures de base aqueuse et aux nouveaux procédés d'application de peinture, l'émission de solvants est réduite de 70 pour-cent.

En outre, l'eau est réutilisée dans l'atelier de peinture. Les eaux résiduaires ne quittent l'usine Porsche qu'après un traitement approprié.

Un concept économique pour la réduction du volume de déchets, avec l'augmentation simultanée du quote-part de recyclage, a été adopté.

### **Des véhicules écologiques**

Les techniques modernes pour l'environnement assurent une émission moindre de substances polluantes, grâce aux catalyseurs métalliques réglés à trois voies.

Elles offrent les avantages suivants:

- La "mise en action" rapide des catalyseurs assure une pollution faible, même dans les trajets courts.
- Un fonctionnement sûr et une purification efficace des gaz d'échappement pour une longue durée de vie.

## **Recyclage – presque pure théorie pour une Porsche**

Plus des deux tiers de la totalité des véhicules Porsche construits roulent toujours.

Mais nous prenons également les précautions nécessaires en cas de recyclage:

- Caractérisation de l'ensemble des matériaux.
- Utilisation de matériaux recyclables.
- Démontage facile des pièces recyclables.
- Augmentation supplémentaire du quote-part de recyclage actuellement de 80 pour-cent.

## **Contrôle intégré des gaz d'échappement**

La technique innovante de la motorisation allie une puissance élevée et une bonne compatibilité avec l'environnement.

Le diagnostic moteur surveille électroniquement les composants et systèmes relatifs aux gaz d'échappement.

Ce contrôle et cet enregistrement permanents des défauts permettent un diagnostic ainsi qu'une reconnaissance rapide et sûre des défauts.

Les défauts éventuels sont signalés au conducteur par le voyant de contrôle "contrôle des gaz d'échappement".

## Remarque importante

Nous vous prions d'utiliser exclusivement des pièces Porsche pour votre véhicule. Vous pouvez vous les procurer auprès des concessionnaires Porsche. Votre partenaire Porsche connaît l'ensemble des pièces homologuées et vous conseillera très volontiers.

Porsche se porte garant, dans le cadre des prescriptions légales, des articles et accessoires homologués par Porsche. En cas d'utilisation d'autres pièces de rechange ou accessoires, Porsche se voit dans l'obligation de refuser toute responsabilité concernant les dommages ou préjudices que ceux-ci pourraient entraîner.

Même lorsqu'un fabricant d'accessoires est globalement homologué, il peut y avoir atteinte à la sécurité du véhicule. La multiplicité des produits existant sur le marché des accessoires ne permet pas à Porsche de les contrôler tous.

Ne négligez pas non plus le fait que l'utilisation de pièces et d'accessoires non homologués par Porsche compromet la garantie dont bénéficie votre véhicule.

N'apposez aucun autocollant (films plastiques, "jupes antigraivillonnage") dans la zone des projecteurs et ouvertures d'air de refroidissement. Des températures très élevées et des frottements risqueraient de provoquer des dommages.

Des modifications techniques ne peuvent être apportées à votre véhicule que sur accord de Porsche.

Il est ainsi garanti que la sécurité de fonctionnement et de roulement de votre Porsche sera maintenue et qu'aucun dommage consécutif ne se produira sur votre véhicule.

Votre concessionnaire Porsche vous conseillera volontiers.



<b>Avant le démarrage, rodage, commandes</b>	<b>9 – 88</b>
<b>Maintenance, entretien</b>	<b>89 – 106</b>
<b>Remarques pratiques, dépannage</b>	<b>107 – 129</b>
<b>Identification du véhicule, caractéristiques techniques</b>	<b>134 – 143</b>
<b>Index alphabétique</b>	<b>144 – 147</b>
<b>Pochette pour informations supplémentaires</b>	



# Avant le démarrage, rodage, commandes

Avant le démarrage .....	10	Ordinateur de bord.....	52, 53
Rodage .....	10	Commutateur d'éclairage.....	55
Clés, système antidémarrage, vis de roue antivol .....	12 – 15	Combiné feux de détresse, feux clignotants, feux de route, appels de phares .....	56
Portières, glaces de portières, protection antivol.....	16	Commande d'essuie-glace/lave-glace .....	57
Verrouillage central.....	17 – 19	Tempostat (programmeur de vitesse)...	58, 59
Système d'alarme, surveillance infrarouge de l'habitacle.....	20, 21	Sorties d'air centrales et latérales.....	60
Lève-glaces .....	22, 23	Chauffage et ventilation .....	61
Rétroviseurs intérieurs, extérieurs.....	24, 25	Climatiseur automatique .....	62 – 64
Sièges .....	26 – 29	Filtre antipoussières .....	64
Réglage de la colonne de direction.....	29	Boîte de vitesses mécanique, embrayage.....	65
Ceintures de sécurité.....	30	Tiptronic S.....	66 – 70
Système de retenue pour enfants.....	31 – 33	Pare-soleil, éclairage intérieur .....	71
Frein de stationnement, pédale de frein .....	34	Cendrier, allume-cigares .....	72
ABS (Antiblocage des roues) .....	35	Rangements dans l'habitacle.....	73
Contrôle de la traction TC.....	36, 37	Capot avant, arrière .....	74
Aileron arrière escamotable.....	38	Coffre à bagages avant, arrière .....	75
ParkAssistent (Aide au stationnement).....	39	Capote .....	76 – 80
Commandes, instruments.....	40 – 64	Pare-vent .....	81
Démarrage et arrêt du moteur .....	42, 43	Hard-top, dégivrage de la lunette arrière	82 – 85
Serrure d'allumage et d'antivol de direction....	43	Système de portage, extincteur.....	86
Panneau d'instruments .....	44 – 54	Porte-boissons .....	87
		Radiotéléphone, micro mains libres, réception radio .....	88

## Avant le démarrage

Pour votre propre sécurité, vous devez procéder aux opérations suivantes avant de prendre la route:

- Contrôlez l'état et la pression de gonflage des pneumatiques
- Nettoyez les projecteurs, les feux arrière, les clignotants ainsi que les glaces de portière
- Contact mis, contrôlez le bon fonctionnement des projecteurs, des feux stop et des clignotants
- Contact mis et moteur à l'arrêt, vérifiez le bon fonctionnement des lampes témoins et des voyants
- Veillez à disposer d'une quantité suffisante de carburant
- Réglez les rétroviseurs intérieur et extérieurs de façon à avoir une visibilité parfaite vers l'arrière
- Bouclez votre ceinture de sécurité – votre passager doit faire de même.

Contrôlez régulièrement les niveaux de liquides, même entre les intervalles de maintenance prescrits. Reportez-vous au chapitre "Entretien".

## Remarques concernant la période de rodage

Votre nouvelle Porsche ne comporte aucune directive particulière de rodage. Il convient néanmoins de prêter attention aux conseils ci-dessous afin d'atteindre des conditions de marche optimales.

Toute la précision des méthodes de fabrication les plus récentes ne peut complètement éviter que les pièces mobiles doivent "s'adapter les unes aux autres" pendant les premières heures de fonctionnement du moteur. Ce processus de rodage se produit essentiellement au cours des 1000 premiers kilomètres.

La consommation d'huile peut dépasser quelque peu la valeur normale durant la période de rodage.

### Par conséquent:

Ne faites jamais tourner le moteur froid à un régime élevé, ni au point mort, ni pendant la marche.

Variez fréquemment le régime moteur et les niveaux de sollicitation du moteur et de la transmission.

Ne dépassez pas le régime maximum de 5000 tr/mn, quel que soit le rapport engagé.

## Rodage de garnitures de freins neuves

Les garnitures de freins neuves doivent "se roder" et ne disposent donc pas sur les 200 premiers kilomètres de leur coefficient de friction maximal.

Cette efficacité légèrement moindre du freinage doit donc être compensée par un effort plus important à la pédale.

Ceci s'applique également aux remplacements ultérieurs des garnitures de freins.

## Rodage de pneumatiques neufs

Tenez compte du fait qu'au début, les pneumatiques neufs ne disposent pas encore de leur pleine capacité d'adhérence. Il est donc recommandé d'adopter une vitesse modérée pendant les 100 à 200 premiers kilomètres.

## Régime maximum admissible

Il faut passer le rapport supérieur ou relâcher l'accélérateur avant d'avoir atteint le repère rouge sur l'échelle graduée du compte-tours.

Pour éviter d'endommager le moteur:

En accélération, l'alimentation en carburant est coupée lorsque vous atteignez la zone rouge.

Avant de passer un rapport inférieur, il faut s'assurer que les régimes de rétrogradage maximum autorisés sont respectés.



- 1 Poignée intérieure de portière
- 2 Réglage du rétroviseur extérieur
- 3 Commutateur d'éclairage
- 4 Serrure d'allumage et d'antivol de direction
- 5 Combiné feux clignotants, feux de croisement, appels de phares
- 6 Boutons-poussoirs Tiptronic
- 7 Commutateur de feux de détresse
- 8 Avertisseur sonore
- 9 Frein de stationnement
- 10 Commutateur pour aileron arrière escamotable
- 11 Déverrouillage du capot avant
- 12 Réglage du siège
- 13 Réglage du volant
- 14 Déverrouillage du capot arrière

## Clés

Reportez-vous au chapitre "Verrouillage central, protection antivol, système d'alarme".

Deux clés principales et une clé de réserve vous sont remises avec le véhicule.

Ces clés permettent d'ouvrir toutes les serrures de votre véhicule.

Prenez soin de vos clés et ne les prêtez que dans des cas exceptionnels.

Informez votre assurance de la perte ou du vol de vos clés de véhicule et/ou de la fabrication de clés supplémentaires ou de substitution.

Assurez-vous, même en quittant le véhicule pour une courte durée, que la clé de contact est retirée et que le volant est bien enclenché.

## Clés de substitution

La réalisation de clés de substitution ne peut se faire que par l'intermédiaire d'un concessionnaire Porsche et peut dans certains cas être très longue.

Vous devez pour cette raison toujours posséder votre clé de réserve sur vous. Conservez-la en lieu sûr (p. ex. porte-monnaie), mais jamais dans ou sur le véhicule.

Les codes des nouvelles clés devront être "signalés" au calculateur du véhicule par votre concessionnaire Porsche.

L'anneau de la clé de réserve **B** peut être remplacé par un anneau avec lumière intégrée ou télécommande.

En cas de perte des clés, les codes peuvent être désactivés par un concessionnaire Porsche. Pour cela, l'ensemble des clés encore en votre possession est nécessaire.

La désactivation du code permet de ne démarrer le véhicule qu'avec les clés légitimes.

Notez cependant que la clé désactivée permet encore d'ouvrir les autres serrures du véhicule.

## Système antidémarrage

La tête de la clé comporte un transponder (composant électronique) possédant un code mémorisé.

Lorsque le contact est mis, la serrure de contact demande le code.

Seule la clé de contact correcte permet de désactiver le système antidémarrage et de démarrer le moteur.

Si le contact reste mis plus de 2 minutes sans démarrer le moteur, le système antidémarrage est réactivé. Dans ce cas, il faut remettre la clé de contact sur la position **O** avant le démarrage du moteur.

Le retrait de la clé de contact active automatiquement le système antidémarrage.

## Vis de roue antivol

Si les roues doivent être démontées en atelier, n'oubliez pas de remettre, en même temps que les clés, la douille intercalaire indispensable au déblocage des vis de roue antivol.

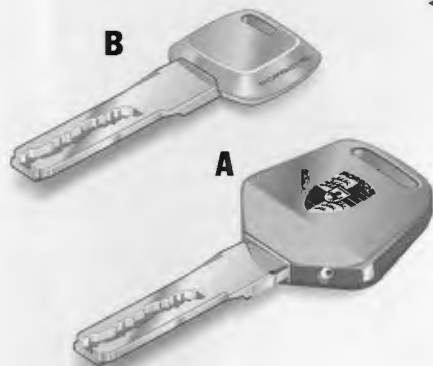

AV1 002

A - Clé principale avec lumière  
B - Clé de réserve

### Clé sans télécommande

Une lumière est intégrée dans l'anneau de la clé **A** des véhicules sans télécommande. Elle s'éclaire en pressant sur la touche.



AV1 003

### Remplacer la pile dans l'anneau de la clé

Lorsque l'intensité lumineuse de l'ampoule diminue il faut installer une nouvelle pile.

1. Retirez avec précaution le dessus du cache avec l'ongle ou à l'aide d'un petit tournevis.
2. Remplacez la pile (respecter sa polarité). Vous trouverez une pile de recharge (652 U, 1,5 volt) chez votre concessionnaire Porsche.

3. Réassemblez la clé selon le schéma.

Veillez à respecter les prescriptions relatives à l'élimination des piles.

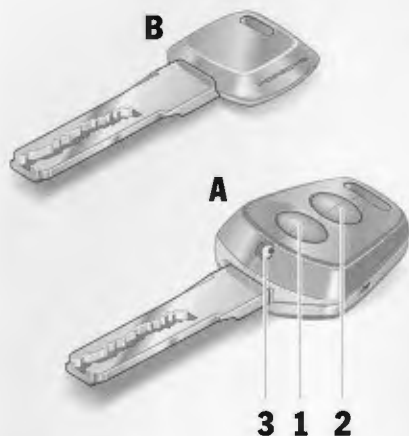

- A - Clé principale  
 B - Clé de réserve  
 1 - Touche pour verrouillage central  
 2 - Touche pour coffre à bagages arrière  
 3 - Diode électroluminescente

### Clé avec télécommande

L'anneau de la clé **A** intègre dans les véhicules avec télécommande, la télécommande pour le verrouillage central et le système antidémarrage.

La touche 1 permet d'actionner le verrouillage central, le système d'alarme et la surveillance de l'habitacle.

La surveillance de l'habitacle est toujours désactivée lorsque la capote est ouverte.

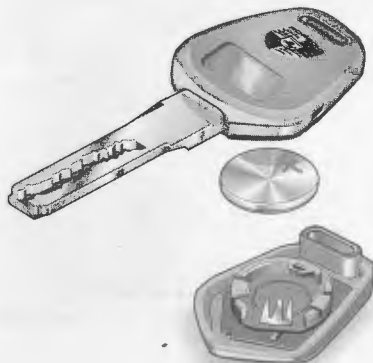

Votre concessionnaire Porsche peut programmer d'autres variantes du déverrouillage du coffre dans l'appareil de commande du système de verrouillage central

1. Le délai de reverrouillage des portières peut être adapté à vos besoins personnels (4 à 120 secondes).
2. En cas de déverrouillage du coffre, les portières restent verrouillées.

La serrure du coffre arrière s'ouvre en maintenant la touche 2 pendant env. deux secondes. Le déverrouillage des portières s'opère simultanément.

Si le véhicule était verrouillé avant l'ouverture du coffre, il sera reverrouillé env. 15 secondes après la fermeture du coffre, à condition qu'aucune portière n'ait été ouverte entre-temps.

#### Remarque:

Après déverrouillage, les portières peuvent être ouvertes au moyen de la poignée intérieure.



Remarque:

Si le véhicule n'est pas démarré ni déverrouillé au moyen de la télécommande durant une période minimale de 5 jours, la fonction veille de la télécommande est désactivée (pour prévenir le déchargement de la batterie).

Dans ce cas, il est nécessaire d'ouvrir le verrouillage central à l'aide de la clé du véhicule.

La télécommande est réactivée en mettant le contact ou en démarrant le moteur.

## Remplacer la pile de la télécommande

Il devient nécessaire de remplacer la pile lorsque le rayon d'action de la télécommande diminue et/ou lorsque la diode **3** ne clignote plus en actionnant la télécommande.

1. Avec l'ongle ou à l'aide d'un petit tournevis soulevez soigneusement le dessus du cache de l'anneau de clé.
2. Remplacez la batterie (respecter la polarité). Vous trouverez une pile de rechange (Lithium CR 2032, 3 volts) chez votre concessionnaire Porsche.
3. Remplacez le dessus du cache de l'anneau et pressez ensemble les deux pièces.

Veillez à respecter les prescriptions relatives à l'élimination des piles.

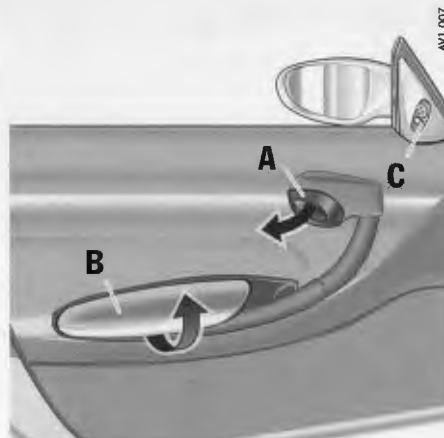

A - Poignée intérieure de portière  
 B - Coffret de rangement  
 C - Réglage du rétroviseur

## Portières

### Déverrouiller, verrouiller

#### Véhicules sans télécommande:

Les serrures de portières sont verrouillées ou déverrouillées à l'aide de la clé du véhicule.

#### Véhicules avec télécommande:

Les serrures de portières peuvent être verrouillées ou déverrouillées à l'aide de la télécommande ou de la clé par la portière du conducteur.

### Ouverture

Les portières déverrouillées sont ouvertes de l'extérieur en tirant sur la poignée extérieure et de l'intérieur en tirant sur la poignée intérieure de la portière.

- Tirez légèrement sur la poignée extérieure ou intérieure, les glaces de portières s'ouvrent de quelques millimètres.
- Tirez complètement sur la poignée extérieure ou intérieure, la portière s'ouvre.

#### Ouvrir les portières verrouillées de l'intérieur:

Voir chapitre "Verrouillage central".

### Glaces de portières

Si les glaces de portières sont fermées, elles s'ouvrent automatiquement de quelques millimètres lorsque les portières sont ouvertes et se referment de nouveau après la fermeture des portières.

Cela permet une ouverture et une fermeture plus aisées des portières et préserve l'état des joints.

### Protection antivol

Pour protéger votre véhicule contre le vol, pensez à prendre les précautions suivantes avant de le quitter:

- Fermez les glaces et la capote
- Retirez la clé de contact
- Enclenchez l'antivol de direction
- Verrouillez le coffre de rangement
- Ne laissez aucun objet de valeur (tel que papiers du véhicule, module de commande radio, téléphone, clés du domicile) dans le véhicule
- Verrouillez les portières

## Verrouillage central

### Véhicules sans système d'alarme

Les deux portières du véhicule et la trappe du réservoir d'essence sont verrouillées et déverrouillées centralement.

Si la portière côté conducteur n'est pas correctement fermée, le véhicule ne peut pas être verrouillé.

### Etats de verrouillage

#### Verrouillage simple du véhicule

Les portières ne peuvent être ouvertes ni de l'intérieur ni de l'extérieur.

Pour permettre à une personne restée à l'intérieur du véhicule d'ouvrir la portière avec la poignée intérieure, verrouiller rapidement deux fois la serrure.

#### Verrouillage double rapide du véhicule

Les portières sont verrouillées, mais peuvent être ouvertes de l'intérieur:

- Tirez une fois sur la poignée intérieure
  - serrure de portière déverrouillée
- Tirez de nouveau sur la poignée intérieure
  - ouverture de la portière.

## Actionnement d'urgence

### Verrouillez rapidement et trois fois consécutives le véhicule

En cas de défaut du verrouillage central, tous les éléments de fermeture centrale encore opérationnels sont verrouillés par l'actionnement d'urgence.

Le défaut doit immédiatement être réparé par un concessionnaire Porsche.

### Touche de verrouillage central

La touche de verrouillage central sur le tableau de bord permet de verrouiller et déverrouiller les deux portières électriquement.

Il n'est pas possible de déverrouiller les portières à l'aide de la touche si elles ont été verrouillées au préalable à l'aide de la clé.



#### Verrouillage:

Appuyer sur le symbole du commutateur à bascule - le voyant de contrôle s'allume si le contact est mis.

Les portes peuvent être ouvertes en tirant deux fois sur la poignée intérieure.

#### Déverrouillage:

Appuyer sur le symbole du commutateur à bascule - le voyant de contrôle s'éteint.

Reportez-vous au chapitre "Verrouillage automatique des portières".

## Verrouillage central Véhicules avec système d'alarme

Les deux portières du véhicule et la trappe du réservoir d'essence peuvent être verrouillées ou déverrouillées de façon centralisée avec la télécommande ou la clé par la portière côté conducteur. Reportez-vous au chapitre "Lève-glaces".

Si la portière côté passager, un des coffres à bagages, le couvercle du logement de capote ou le coffret de rangement ne sont pas correctement fermés, un bref signal de la sirène d'alarme l'indique lors du verrouillage.

Si la portière côté conducteur n'est pas correctement fermée, le véhicule ne peut pas être verrouillé.

La surveillance infrarouge de l'habitacle est toujours désactivée lorsque la capote est ouverte.

Reportez-vous au chapitre "Consommation de carburant"

## Reverrouillage automatique

Si le véhicule est déverrouillé à l'aide de la télécommande et si aucune des portières n'est ouverte dans les 60 secondes, un reverrouillage automatique se produit.

Votre concessionnaire Porsche peut adapter ce délai de reverrouillage à vos besoins (4 à 120 secondes).

### Remarque:

Après reverrouillage automatique, les portières peuvent être ouvertes avec les poignées intérieures.

L'état de verrouillage souhaité peut être atteint en procédant à une nouvelle opération de déverrouillage/verrouillage du véhicule.

## Etats de verrouillage

### Verrouillage simple du véhicule

Les portières ne peuvent être ouvertes ni de l'intérieur, ni de l'extérieur. Les systèmes d'alarme et de surveillance infrarouge sont activés.

Afin de permettre à une personne restée à l'intérieur du véhicule d'ouvrir la portière à l'aide de la poignée intérieure, verrouillez rapidement deux fois le véhicule.

### Verrouillage double rapide

Le système d'alarme infrarouge est désactivé. Les portières sont verrouillées, mais peuvent être ouvertes de l'intérieur:

- Tirez une fois sur la poignée intérieure
  - serrure de portière déverrouillée
- Tirez de nouveau sur la poignée intérieure
  - ouverture de la portière.

Informez une personne restée à l'intérieur du véhicule que l'ouverture de la portière déclenche l'alarme.

## Actionnement d'urgence

Verrouillez rapidement et trois fois consécutives le véhicule.

En cas de défaut du verrouillage central, tous les éléments de fermeture centrale encore opérationnels sont verrouillés par l'actionnement d'urgence.

Le système d'alarme est activé, le système de surveillance infrarouge de l'habitacle est désactivé.

Le défaut doit immédiatement être réparé par un concessionnaire Porsche.

## Confirmation par les feux de détresse

Tout verrouillage ou déverrouillage effectué à partir de la télécommande est confirmé par un clignotement des feux de détresse:

- Déverrouillage - clignotement simple
- Verrouillage simple - clignotement double
- Verrouillage double - allumage continu pendant env. 2,5 secondes

## Touche de verrouillage central

La touche de verrouillage central située sur le tableau de bord permet de verrouiller et déverrouiller électriquement les deux portières.

Il n'est pas possible de déverrouiller les portières à l'aide de la touche si elles ont été verrouillées au préalable à l'aide de la clé ou de la télécommande.

### Verrouillage:

Appuyer sur le symbole du commutateur à bascule - le voyant de contrôle s'allume si le contact est mis.

Les portes peuvent être ouvertes en tirant deux fois sur la poignée intérieure.

### Déverrouillage:

Appuyer sur le symbole du commutateur à bascule - le voyant de contrôle s'éteint.

## Verrouillage automatique des portières

Votre concessionnaire Porsche peut programmer diverses variantes du verrouillage automatique des portières dans l'appareil de commande de verrouillage central.

1. Verrouillage automatique des portières avec l'allumage
2. Verrouillage automatique des portières au-delà d'une vitesse de 5 à 10 km/h.
3. Verrouillage automatique des portières avec l'allumage. Si les portières ont été ouvertes alors que le moteur était en marche, elles se verrouillent automatiquement au-delà d'une vitesse de 5 à 10 km/h.
4. Verrouillage non automatique des portières.

### Remarque:

Il est possible d'ouvrir des portières verrouillées automatiquement à l'aide de la touche de verrouillage central ou en tirant deux fois sur la poignée intérieure.

## Message de défaut

Un signal sonore répété lors du verrouillage indique une anomalie du système de verrouillage central ou du système d'alarme. Faites réparer ce défaut par un concessionnaire Porsche.

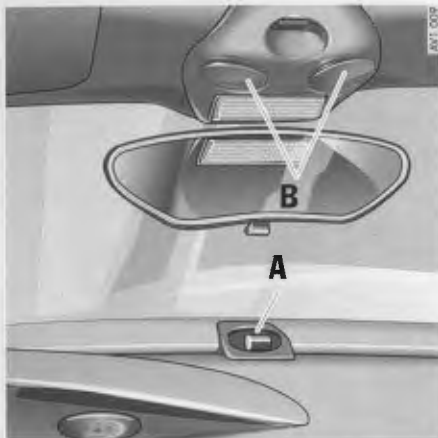

A - Diode lumineuse pour système d'alarme  
B - Module de détection de surveillance infrarouge de l'habitacle

## Système d'alarme, surveillance infrarouge de l'habitacle

Le système d'alarme et la surveillance de l'habitacle sont activés avec le verrouillage des portières à l'aide de la clé ou de la télécommande. Reportez-vous au chapitre "Verrouillage central".

Lorsque la capote est ouverte, le système de surveillance infrarouge de l'habitacle est toujours désactivé.

### Affichage des fonctions

Si le système d'alarme est activé, la diode lumineuse A clignote sur le tableau de bord.

Si la diode lumineuse ne clignote pas après le verrouillage ou si elle se manifeste par un double clignotement au bout de 10 secondes, cela signifie que tous les contacts d'alarme ne sont pas fermés.

Un bref signal sonore retentit également.

Le système d'alarme se désactive lors du déverrouillage des portières, la diode s'éteint.

### Les zones suivantes sont surveillées

- Portières
- Capots avant et arrière
- Couverture du logement de la capote
- Radio
- Coffret de rangement entre les sièges
- Habitacle

Si l'un de ces contacts d'alarme est interrompu, la sirène d'alarme retentit durant 30 secondes environ.

L'éclairage intérieur du véhicule et les feux de détresse clignotent également pendant environ 5 minutes (pour la Suisse, sirène d'alarme uniquement).

Le déclenchement de l'alarme entraîne aussi le passage des diodes lumineuses au double clignotement.

Afin que le rayon d'action du système de surveillance infrarouge de l'habitacle ne soit pas limité, les pare-soleil doivent se trouver dans l'une de leurs positions finales et les dossiers des sièges ne doivent pas être rabattus vers l'avant.

### **Désactivez le système de surveillance infrarouge de l'habitacle pour une opération de déverrouillage**

Si des personnes ou des animaux se trouvent dans le véhicule verrouillé, le système de surveillance infrarouge de l'habitacle doit être désactivé.

Pour cela, verrouillez rapidement deux fois consécutives le véhicule.

Le système d'alarme est désactivé. Les portières sont verrouillées mais peuvent être ouvertes de l'intérieur:

- Tirez une fois sur la poignée intérieure
  - serrure déverrouillée
- Tirez de nouveau sur la poignée intérieure
  - ouverture de la portière.

Informez une personne restée à l'intérieur du véhicule que l'ouverture de la portière déclenche l'alarme.

### **Message de défaut**

Un signal sonore répété lors du verrouillage indique une anomalie du système d'alarme ou de verrouillage central. Faites réparer ce défaut par un concessionnaire Porsche.

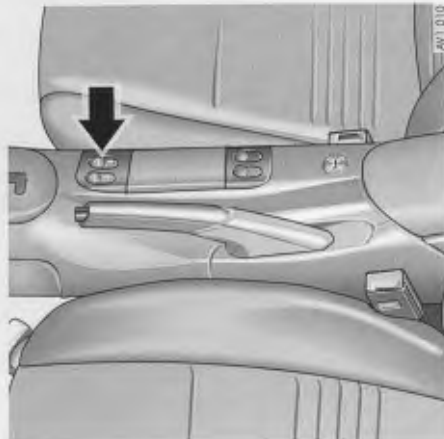

## Lève-glaces

Retirez toujours la clé de contact lorsque vous quittez le véhicule.

Des passagers ne connaissant pas le système (enfants) peuvent se blesser en actionnant le lève-glaces.

Prenez soin à ne blesser personne lors de la fermeture des glaces. Cet avertissement s'applique particulièrement en cas de système de fermeture automatique des glaces.

## Le lève-glace peut fonctionner lorsque

- le contact est mis (que le moteur tourne ou non),
- la portière est ouverte,
- la portière est fermée et la clé de contact est retirée, seulement jusqu'à la première ouverture de la portière.

## Ouvrir les glaces de portières

- Actionnez le commutateur à bascule correspondant jusqu'à ce que la glace de la portière ait atteint la position souhaitée.
- Fonction à impulsions:  
Actionnez le commutateur à bascule - ouverture de la glace de portière jusqu'à sa position finale.  
La glace peut être arrêtée en toute position en actionnant à nouveau le commutateur.
- Ouverture automatique des glaces de portières lors du déverrouillage du véhicule:  
Maintenez la touche **1** de la télécommande appuyée (minimum 2 secondes) jusqu'à ce que les glaces aient atteint la position souhaitée  
ou  
Maintenez la clé du véhicule en position déverrouillée dans la serrure de la portière jusqu'à ce que les glaces aient atteint la position souhaitée (minimum 3 secondes).





## Fermer les glaces de portières

- Actionnez le commutateur à bascule jusqu'à ce que la glace de portière ait atteint la position souhaitée.
- Fonctions à impulsions de la portière conducteur seulement:  
Lorsque le contact est mis, actionnez le commutateur à bascule - fermeture de la glace de portière jusqu'à sa position finale.  
La glace peut être arrêtée en toute position en actionnant à nouveau le commutateur.
- Fermeture automatique des glaces de portières lors du verrouillage du véhicule:  
Maintenez la touche **1** de la télécommande appuyée jusqu'à ce que les glaces aient atteint la position souhaitée (minimum 2 secondes)  
ou  
Maintenez la clé du véhicule en position verrouillée dans la serrure de la portière jusqu'à ce que les glaces aient atteint la position souhaitée.

### Remarque:

Si le véhicule est déverrouillé, les lève-glaces ne peuvent plus être actionnés au bout de 2 heures (protection de la batterie du véhicule).

Après débranchement et branchement de la batterie, les glaces ne sont pas levées automatiquement après la fermeture de la portière. Les glaces doivent être fermées manuellement une fois.

### Abaissement automatique des glaces:

Reportez-vous au chapitre "Portières".

## Protection antiblocage

Si la glace de la portière est bloquée lors de sa fermeture, elle s'arrête et s'ouvre à nouveau de quelques centimètres.

Si, avant 10 secondes, vous appuyez de nouveau sur le commutateur à bascule, la glace de la portière utilise toute sa force de fermeture pour se fermer. La protection antiblocage est désactivée.

Après un blocage, la fonction à impulsions est désactivée pendant 10 secondes.

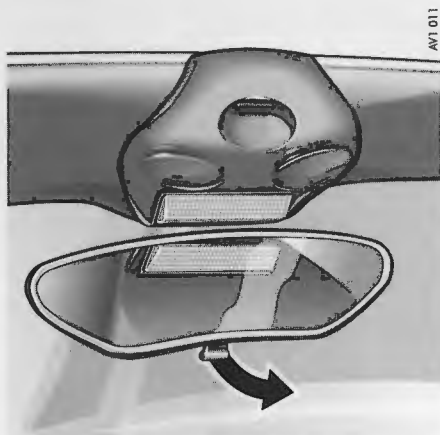

AV1 011

### Rétroviseur à réglage automatique anti-éblouissement

Des détecteurs placés sur la face avant et arrière du rétroviseur intérieur mesurent l'incidence de la lumière.

Selon l'intensité lumineuse, le rétroviseur se place automatiquement en position anti-éblouissement.

Lorsque la marche arrière est sélectionnée, le système de réglage automatique anti-éblouissement est désactivé.

L'incidence lumineuse ne doit pas être modifiée dans la zone des détecteurs par l'apposition d'autocollants par exemple.

### Rétroviseur intérieur

Lors du réglage du rétroviseur, le levier de réglage anti-éblouissement doit être positionné vers l'avant.

Position de base – levier vers l'avant

Position de réglage – basculez le levier vers l'arrière

### Rétroviseur extérieur

Le rétroviseur côté passager bombé vers l'extérieur (convexe) offre un champ de vision agrandi.

Dans ce rétroviseur, les véhicules ou objets apparaissent plus petits et plus éloignés qu'ils ne le sont en réalité.

Ne l'oubliez pas lorsque vous évaluez la distance qui vous sépare des véhicules roulant derrière vous.

Ceci s'applique également au rétroviseur asphérique côté conducteur.



AV1 012

### Rétroviseurs réglables manuellement

Réglage:

Déplacez les rétroviseurs extérieurs dans la direction souhaitée à l'aide du levier de réglage.

En cas de défaut du système de réglage intérieur:

Réglez le rétroviseur en appuyant sur sa surface.

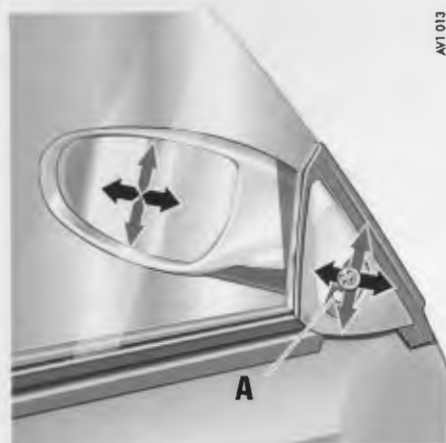

A - Commutateur côté conducteur / côté passager

## Rétroviseurs réglables électriquement

### Réglage:

Déplacez les rétroviseurs extérieurs dans la direction souhaitée à l'aide du commutateur de commande.

Le rétroviseur côté passager est réglé avec le même commutateur de commande lorsque le commutateur à bascule **A** est positionné en conséquence.

### En cas de panne du réglage électrique:

Réglez le rétroviseur en appuyant sur sa surface.



## Dégivrage des rétroviseurs extérieurs (uniquement pour les rétroviseurs réglables électriquement)

Le dégivrage des rétroviseurs est opérationnel lorsque le contact est mis.

### Démarrage:

Appuyez sur le symbole du commutateur à bascule – le voyant de contrôle s'allume

Le dégivrage des rétroviseurs se désactive automatiquement après env. 12 minutes.

Le dégivrage des rétroviseurs est réactivé si l'on actionne à nouveau le commutateur.

### Arrêt:

Appuyez sur le voyant de contrôle dans le commutateur à bascule.

Lorsque le Hard-top est installé, une action sur ce commutateur à bascule active simultanément le dégivrage de la lunette arrière.

## Réglage des sièges

### Position des sièges

Pour conduire en toute sécurité et sans fatigue, il est essentiel d'adopter une bonne position assise.

Pour déterminer la position qui vous convient le mieux, nous vous conseillons de procéder comme suit:

1. Réglez l'assise à la hauteur souhaitée.
2. Réglez l'approche du siège de façon à ce que, lorsque vous appuyez à fond sur la pédale d'accélérateur, la jambe soit tendue, mais le pied non posé à plat.
3. Posez les mains sur la partie supérieure du volant.  
Réglez l'inclinaison du dossier et la position du volant de sorte que les épaules puissent continuer de s'appuyer au dossier lorsque les bras sont presque tendus.
4. Corrigez si nécessaire le réglage du siège en approche.

Pour des raisons de sécurité, les réglages en hauteur et approche du siège conducteur ne doivent pas s'effectuer lors de la conduite.



Le siège pourrait involontairement reculer plus que souhaité, conduisant ainsi à la perte de contrôle du véhicule.

### Réglages de base

#### A - Hauteur

Tirez le levier vers le haut.

La hauteur de l'assise peut être fixée en continu au moyen de la force élastique et en plaçant le poids du corps de manière appropriée.

Relâchez le levier lorsque la position souhaitée est atteinte.

#### B - Réglage en approche

Tirez le levier d'arrêt vers le haut, amenez le siège à la position voulue et relâchez le levier. Vérifiez que le siège a bien atteint un cran de blocage.

#### C - Réglage électrique de l'inclinaison du dossier

Actionnez le commutateur jusqu'à atteindre l'inclinaison souhaitée du dossier.

#### D - Déverrouillage du dossier

Le dossier des sièges doit être verrouillé lors de la conduite pour éviter qu'il ne se rabatte vers l'avant en cas de freinage brusque.

Le verrouillage s'effectue en rabattant le dossier.

Pour déverrouiller, tirez vers le haut le bouton situé dans la partie latérale du dossier.

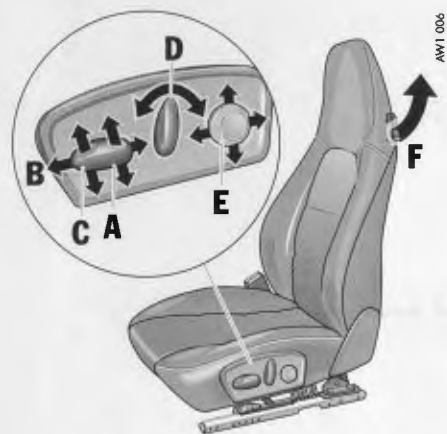

## Siège réglable électriquement

- A - Hauteur
- B - Réglage en approche
- C - Inclinaison du siège
- D - Inclinaison du dossier

### E - Soutien lombaire

Afin d'assurer une position assise détendue, la voûte du dossier est réglable verticalement et horizontalement en continu, de façon à ce que le soutien du bassin et de la colonne vertébrale soit adapté à l'individu.

### F - Déverrouillage du dossier

Le dossier des sièges doit être verrouillé lors de la conduite pour éviter qu'il ne se rabatte vers l'avant en cas de freinage brusque.

Le verrouillage s'effectue en rabattant le dossier.

Pour déverrouiller, tirez vers le haut le bouton situé dans la partie latérale du dossier.



## Mémorisation de la position du siège

Il est possible de mémoriser et d'appeler trois réglages individuels de la position du siège et du rétroviseur extérieur, côté conducteur.

L'appel d'un réglage du siège, effectué sans contrôle, peut être à l'origine de blessures provoquées par un coincement. Pour cette raison, ne laissez pas d'enfants sans surveillance dans le véhicule.

### La mémorisation du siège fonctionne lorsque:

- le contact est mis ou
- la portière du conducteur est ouverte.

### Mise en mémoire:

- Réglez la position du siège, du soutien lombaire et du rétroviseur extérieur.
- Maintenez appuyée la touche de mise en mémoire **M** et appuyez simultanément sur l'une des touches personnelles **1, 2 ou 3**. Désormais, le réglage est mémorisé sous la touche personnelle souhaitée.

### Appel:

- Appuyez sur la touche personnelle jusqu'à ce que le siège ait atteint sa position finale. Les réglages du rétroviseur et de la position lombaire sont également réalisés sans exercer d'action durable sur la touche personnelle.

Le réglage automatique du siège est immédiatement interrompu en relâchant la touche.

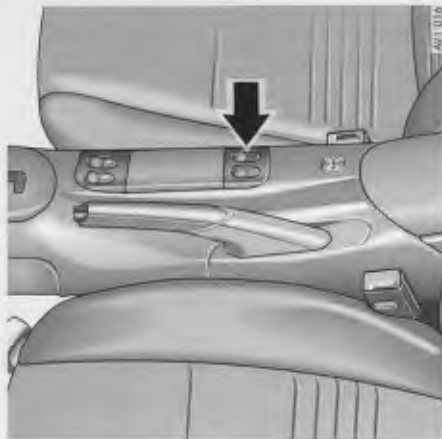

AVT 016

## Chauffage des sièges

Le chauffage des sièges, à deux niveaux de chauffe, est opérationnel contact mis.

### Mise en marche

Chauffage à puissance élevée – appuyez sur le symbole du commutateur à bascule.

Le voyant de contrôle s'allume en rouge.

Chauffage à puissance faible – appuyez de nouveau sur le symbole du commutateur à bascule.

Le voyant de contrôle s'allume en orange.

La puissance de chauffage se modifie à chaque pression sur le commutateur à bascule.

### Arrêt

Appuyez sur le voyant de contrôle dans le commutateur à bascule.

## Régl. de la colonne de direction

La colonne de direction peut être réglée longitudinalement:

- Pivotez le levier d'arrêt vers le bas.

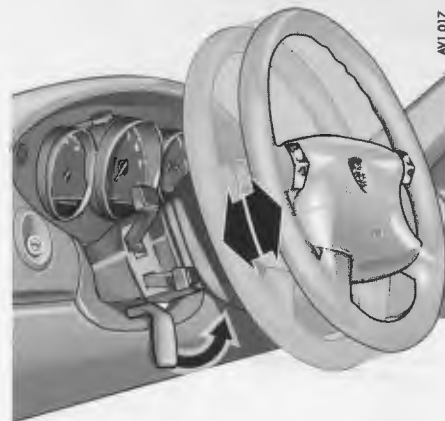

AVT 017

- Adaptez le réglage de la colonne de direction à l'inclinaison de votre dossier et à la position de votre siège, en déplaçant la colonne de direction en longueur.
- Rebasculez le levier d'arrêt (cf. flèche) et laissez un cran s'encliqueter distinctement. Si nécessaire, déplacez légèrement la colonne de direction dans le sens longitudinal.

Pour des raisons de sécurité, la colonne de direction ne doit pas être réglée lors de la conduite.

## Ceintures de sécurité

Pour leur sécurité, tous les passagers doivent attacher leur ceinture à chaque déplacement. Informez également votre passager des instructions de ce chapitre.

Les ceintures de sécurité des sièges avant ne sont pas adaptées aux personnes d'une taille inférieure à 1,50 m environ. Dans ce cas, il convient d'utiliser des dispositifs de retenue appropriés.

Reportez-vous au chapitre "Système de retenue pour enfants".

N'utilisez jamais une seule et même ceinture de sécurité pour maintenir deux personnes à la fois.

Otez les vêtements amples et enveloppants, car ils empêchent l'ajustement optimal des ceintures ainsi que votre liberté de mouvement.

La ceinture à enrouleur est bloquée lors d'accélération ou de freinages, de conduite en virage ou dans les côtes.

Contrôlez régulièrement que les ceintures sont en bon état, que leur toile n'est pas endommagée, que les serrures et les points de fixation fonctionnent bien.

Les ceintures ayant été endommagées ou ayant subi de très fortes tensions lors d'un accident doivent être remplacées par un concessionnaire Porsche. Les points d'ancrage doivent d'autre part être contrôlés.

Afin d'éviter que la ceinture ne se salisse et ne se détériore, veillez à ce que la ceinture soit toujours intégralement enroulée.



### Voyant de contrôle

Pour vous rappeler d'attacher votre ceinture, le voyant de contrôle s'allume sur le panneau d'instruments jusqu'à ce que la languette de la ceinture de sécurité du conducteur soit introduite dans sa serrure.

### Bouclage de la ceinture de sécurité

Adoptez la position assise dans laquelle vous vous sentez le mieux. Prenez la languette de verrouillage et tirez lentement et régulièrement la ceinture par-dessus la poitrine et la hanche. Introduisez ensuite la languette dans la serrure correspondante, du côté intérieur du siège, jusqu'à entendre un dé clic.

Ne faites pas passer la ceinture de sécurité sur des objets rigides ou susceptibles de se casser (lunettes, stylos, pipes, etc.); ces objets peuvent en effet constituer un risque de blessures supplémentaires.

Veillez à ce que les ceintures ne soient pas coincées ou entortillées et qu'elles ne frottent pas contre des arêtes aiguës.

Le brin inférieur de la ceinture doit toujours s'appliquer étroitement sur le bassin: une fois la ceinture mise, tirez le brin supérieur vers le haut.

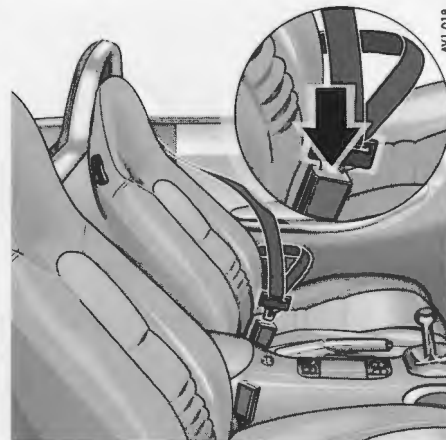

AVT 018

Dans le cas de femmes enceintes, la ceinture doit être placée le plus bas possible sur le bassin et ne doit pas exercer de pression sur le bas-ventre.

Pendant le trajet, tirez sur le brin supérieur de la ceinture pour vous assurer que le brin inférieur continue d'être bien plaqué contre le bassin.

### Débouclage de la ceinture de sécurité

Pour libérer la ceinture, appuyez sur la touche rouge (cf. flèche), maintenez la languette et guidez-la jusqu'à l'enrouleur.



## Systeme de retenue pour enfants

N'utilisez que des systemes de retenue recommandés par Porsche.

Ces systemes ont été testés en relation avec l'habitacle de votre Porsche et la classe d'âge correspondante des enfants.

Les autres systemes n'ont pas été testés et peuvent constituer des risques de blessures importants.

Lors de l'installation des systemes de retenue pour enfants, l'Airbag passager et l'Airbag latéral (POSIP - Porsche Side Impact Protection System) côté passager doivent obligatoirement être désactivés.

Cette désactivation permet d'éviter des risques de blessures graves provenant des Airbags.

Votre concessionnaire Porsche est tout disposé à vous conseiller sur les possibilités d'installation d'un systeme de retenue pour enfants, avec désactivation des Airbags côté passager.

Lors de l'utilisation de systemes de retenue pour enfants, il faut absolument respecter les législations en vigueur dans les différents pays.

La notice d'utilisation du sié debate enfant, fournie séparément, doit être scrupuleusement observée.

### Enfants jusqu'à l'âge de 9 mois

Les enfants appartenant à cette tranche d'âge doivent être placés dans des systemes de retenue installés dos à la route.

L'Airbag passager et l'Airbag latéral côté passager doivent être désactivés.

### Enfants entre 9 mois et 12 ans

Les enfants appartenant à cette tranche d'âge doivent être placés dans des systemes de retenue installés dans le sens de la marche.

L'Airbag passager et l'Airbag latéral côté passager doivent être désactivés.



AVT 019

*Exemple: Enfants jusqu'à l'âge de 9 mois*

Pour désactiver l'Airbag passager et l'Airbag latéral côté passager, la languette de verrouillage du sié debate enfant doit toujours être enclenchée dans la serrure située devant le sié passager (voir figure).

Une fois le contact mis, le témoin d'avertissement des Airbags clignote durant 10 secondes pour indiquer que les Airbags sont effectivement désactivés.

Si le témoin ne clignote pas, ne montez aucun systeme de retenue pour enfants.

Reportez-vous au chapitre « Systemes Airbag ».

Prière de faire réparer sans délai le défaut par un concessionnaire Porsche.

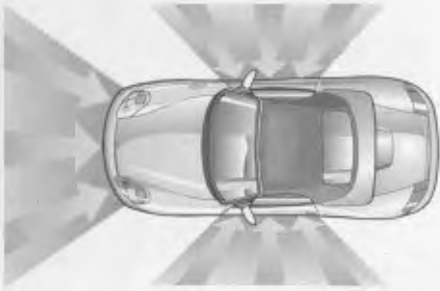

En deçà du seuil de déclenchement de l'Airbag et dans les accidents qui n'entraînent pas l'entrée en action immédiate du système, le port correct de la ceinture de sécurité contribue de façon importante à la protection des occupants du véhicule.

Les Airbags frontaux se trouvent, côté conducteur, sous la plaque rembourrée du volant et côté passager, dans le tableau de bord.

Pour les véhicules équipés d'Airbags latéraux (POSIP - Porsche Side Impact Protection System), ces derniers sont intégrés dans les portières, sous l'habillage des portes.

### Fonction

En cas de choc frontal d'une certaine violence, les Airbags frontaux se déclenchent.

En cas de choc latéral d'une certaine violence, l'Airbag latéral se déclenche du côté correspondant.

Lors du processus d'amorçage, la pression de gaz et le volume de gaz nécessaires au remplissage des Airbags sont générés en quelques fractions de secondes.

Après amorçage, les Airbags frontaux se vident si rapidement que le risque de perturbation visuelle est insignifiant.

De même, la détonation d'amorçage en cas d'accident se perd dans le bruit de la collision.

Les Airbags protègent le visage et la partie supérieure du corps tout en amortissant la projection du conducteur et du passager dans le sens du choc qu'il soit frontal ou latéral.

Aucune personne, aucun animal ni aucun objet ne doivent se trouver entre le conducteur ou le passager et le rayon d'action des sacs gonflables.

Afin que les Airbag puissent effectivement exercer leur rôle de protection, une certaine distance doit être maintenue avec le conducteur et le passager.

Choisissez donc une position assise à une distance suffisante des Airbag.

Dans les véhicules équipés d'Airbags latéraux, ne vous appuyez pas contre la face interne de la portière.

Le couvercle du vide-poches des portières doit être maintenu fermé. Aucun objet ne doit dépasser du vide-poches.

Saisissez toujours le volant par sa couronne.

Afin de diminuer les risques de blessures, évitez de transporter des objets lourds sur et devant le siège passager.

Informez également votre passager des instructions de ce chapitre.

## Systèmes Airbag

"L'Airbag", associé à la ceinture de sécurité, représente le système de sécurité offrant au conducteur et au passager la meilleure protection possible contre les blessures susceptibles de se produire en cas d'accident.

Le port de la ceinture s'impose même lorsque votre véhicule est équipé d'un système "Airbag" car le déclenchement de ce système dépend de la violence du choc et de l'angle de collision. Concernant les plages d'efficacité, reportez-vous à l'illustration.



## Voyant de contrôle

Le déclencheur central contrôle le bon fonctionnement du système Airbag et du voyant de contrôle.

Le voyant de contrôle intégré au panneau d'instruments affiche les défaillances éventuelles du système.

Pour garantir le bon état de marche du système Airbag, faites-le contrôler sans délai chez un concessionnaire Porsche dans les cas suivants:

- Le voyant de contrôle Airbag s'allume pendant la marche, ou s'allume de nouveau au bout de 5 secondes une fois le contact mis.
- Le voyant de contrôle Airbag ne s'allume pas lorsque vous mettez le contact.

Si les Airbags côté passager sont désactivés en raison de la mise en place du système de retenue pour enfants ou si un système intégré de retenue pour enfants est détecté lors de l'allumage, le voyant de contrôle clignote 10 secondes une fois le contact mis.

- Si le voyant ne clignote pas, n'utilisez pas le système de retenue pour enfants.

## Entretien

Le bon fonctionnement du système Airbag doit être contrôlé chez un concessionnaire Porsche au bout de 4 ans, 8 ans et 10 ans, puis tous les 2 ans.

## Consignes de sécurité et d'élimination

Le déclenchement de l'Airbag nécessite le contrôle immédiat du système et/ou son remplacement par un concessionnaire Porsche.

Aucune modification ne doit être apportée au câblage ni aux éléments du système Airbag. N'apportez aucun autocollant ni habillage supplémentaire sur le volant ou dans la zone des Airbags latéraux.

Les composants de l'Airbag (par ex. le volant, l'habillage des portes), doivent être démontés uniquement par un concessionnaire Porsche.

Ne posez aucun câble électrique pour équipements supplémentaires à proximité des faisceaux de câbles Airbag.

Les éventuelles anomalies ne doivent être réparées que par un concessionnaire Porsche.

Les générateurs de gaz intacts, les véhicules entiers ou les systèmes avec unité Airbag ne doivent pas être rebutés en tant que ferraille, déchets "normaux" ou dans d'autres lieux de stockage pour substances dangereuses.

Votre concessionnaire Porsche vous fournira toutes les informations sur ce sujet.

### Important:

Si vous revendez votre Porsche, pensez à informer l'acheteur que le véhicule est équipé d'un système Airbag et renvoyez-le au chapitre "Systèmes Airbag" de ce Manuel technique (Consignes de sécurité et d'élimination).

Vous trouverez d'autres informations concernant le système Airbag sur l'autocollant apposé sur le pare-soleil, dans la boîte à gants et sur tous les éléments constitutifs de l'Airbag.

En cas de montage d'un siège enfant, reportez-vous au chapitre "Systèmes de retenue pour enfants".

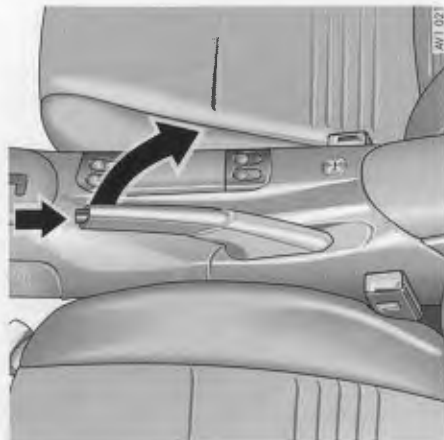

## Frein de stationnement

Le frein de stationnement agit sur les roues arrière et sert à assurer le véhicule à l'arrêt.

### Serrage du frein de stationnement

Tirez le levier du frein de stationnement vers le haut.

### Desserrage du frein de stationnement

Tirez légèrement le levier vers le haut, appuyez sur le bouton de sécurité et, en le maintenant appuyé, attendez le débloquage audible du cliquet d'arrêt pour abaisser le levier.

## Contrôleur

Le contrôleur de frein de stationnement dans le panneau d'instruments est allumé lorsque le frein de stationnement est tiré et s'éteint lorsque le frein est complètement desserré.

## Pédale de frein

La course de la pédale de frein ne doit pas être entravée par le tapis ou par tout autre élément. L'assistance ne peut fonctionner que lorsque le moteur tourne. Lorsque le moteur est arrêté ou que le servofrein présente un défaut, un effort beaucoup plus important doit être exercé sur la pédale de frein lors du freinage. Reportez-vous au chapitre "Remorquage".

En cas de fortes pluies, de flaques d'eau importantes ou après le lavage, il se peut que le véhicule réagisse avec un léger retard au freinage, qui exige une pression plus prononcée sur la pédale.

Prévoyez donc une distance de sécurité plus importante par rapport au véhicule qui vous précède ou "freinez à sec" (freinages brefs) par intermittence. Veillez ici à ne pas gêner les véhicules qui vous suivent.

Après une conduite prolongée dans des rues salées, une couche peut se former sur les disques et garnitures de frein, réduisant ainsi considérablement le coefficient de frottement et l'action de freinage.

Les disques et garnitures de frein doivent par conséquent être lavés tous les 15 jours environ à l'aide d'un puissant jet d'eau. L'action des systèmes de lavage automatiques n'est pas suffisante.

Afin d'éviter la corrosion des disques de frein, "freinez à sec" avant de garer le véhicule.

Afin de ménager le système de freinage lors des descentes, un rapport de vitesses inférieur doit être passé en temps voulu (action du frein moteur).

Si l'action du frein moteur n'est pas suffisante sur des descentes importantes, actionnez la pédale de frein par intermittence. Un freinage continu entraîne la surchauffe des freins, la puissance de freinage est diminuée.

Reportez-vous au chapitre "Liquide de frein".

## Garnitures de frein

L'usure des garnitures de frein est liée au mode de conduite.



## Voyant de contrôle

Si la limite d'usure est atteinte, le témoin d'usure des garnitures de frein dans le panneau d'instruments s'allume.

Les garnitures de frein doivent être remplacées sans tarder par un concessionnaire Porsche.

## Système de freinage ABS

(Antiblocage des roues)

L'ABS contribue considérablement à l'amélioration de la sécurité active dans le véhicule.

En cas de freinage maximal, il évite le blocage des roues sur presque tous types de revêtements et ce jusqu'à l'arrêt quasi total du véhicule.

L'ABS garantit ainsi:

Une dirigeabilité totale

Le véhicule reste manœuvrable

Une bonne stabilité de marche

Les roues ne se bloquent pas, donc pas de dérapage

Une distance de freinage optimale

En règle générale, diminution de la distance d'arrêt

L'absence de blocage des roues

Pas de méplats sur les pneumatiques

L'ABS a pour avantage décisif de conserver au véhicule sa stabilité de marche et sa manœuvrabilité lors du danger, même s'il s'agit d'un freinage maximal en virage.

Il n'en reste pas moins que le conducteur doit faire appel à son sens des responsabilités, doit adapter sa conduite à l'état de la chaussée, aux conditions atmosphériques et à la densité du trafic.

Les conditions de sécurité accrues du véhicule ne doivent en aucun cas vous inciter à prendre des risques plus importants. L'ABS ne diminue pas les risques d'accident dus à une conduite trop rapide.

## Conduire avec l'ABS

En cas de freinage atteignant la zone de blocage (freinage maximal), la régulation ABS intervient.

Ce processus de régulation (semblable à une série de coups de freins à intervalles très rapprochés) est signalé au conducteur par des pulsations de la pédale de frein, accompagnées d'un bruit très audible, et incite ce dernier à adapter la vitesse du véhicule à l'état de la chaussée.



## Voyant de contrôle

Si le voyant de contrôle ABS s'allume alors que le moteur tourne, cela signifie que l'ABS s'est désactivé à cause d'un défaut.

Dans ce cas, le système de freinage fonctionne sans prévention du blocage des roues, comme sur les véhicules non équipés de l'ABS. Votre mode de conduite doit être adapté au nouveau comportement du véhicule lors du freinage.

Faites contrôler sans délai le système ABS chez un concessionnaire Porsche afin d'éviter l'apparition d'autres défauts ultérieurs dont l'effet ne saurait être entièrement défini.

L'appareil de commande électronique de l'ABS est conçu pour les dimensions de pneumatiques homologuées.

L'utilisation de pneumatiques dont les dimensions ne seraient pas homologuées peut entraîner une modification de la vitesse de rotation des roues et la désactivation de l'ABS.



## Contrôle de la traction (TC)

Le TC empêche les roues motrices de patiner lors du démarrage et de l'accélération. La stabilité de marche et la traction sont ainsi améliorées sur l'ensemble de la plage de vitesses.

Les conditions de sécurité accrues du véhicule ne doivent en aucun cas vous inciter à prendre des risques plus importants. Le TC ne diminue pas les risques d'accident dus à une conduite trop rapide.

Le TC est toujours opérationnel après démarrage du moteur.

Le témoin d'information du TC dans le panneau d'instruments s'allume lors d'un processus de régulation et invite le conducteur à adapter son mode de conduite aux caractéristiques de la chaussée.

### Fonction

#### Régulation de la stabilité de marche:

Si l'écart de vitesse entre les roues avant et arrière dépasse une limite précise (patinage) et que le TC le détecte, la puissance moteur est alors automatiquement réduite.

#### Régulation du freinage:

En dehors de la réduction de la puissance moteur (régulation de la stabilité de marche), le TC freine les roues motrices en cas de patinage.

## Désactiver la régulation de la stabilité de marche

Appuyer sur le monogramme "TC OFF" du commutateur à bascule. La régulation est désactivée après une courte temporisation.

Le système de régulation de stabilité de marche ne peut pas être désactivé au cours d'un processus de régulation du TC (voyant d'information allumé).

Le système de régulation du freinage continue d'empêcher le patinage monolatéral sur l'essieu moteur, pour une vitesse allant jusqu'à 100 km/h.

Un patinage simultané des deux roues motrices n'entraîne aucune intervention du système de freinage.  
En d'autres termes: la stabilité de marche n'est pas surveillée.

Lorsque la régulation de la stabilité de marche est désactivée, le voyant de contrôle TC OFF du panneau d'instruments et le voyant de contrôle du commutateur à bascule s'allument.

Il peut être avantageux de désactiver la régulation de stabilité de marche:

- sur un sol meuble et sur neige profonde
- en "balancement" libre
- avec chaînes à neige.

## Réactiver la régulation de la stabilité de marche

Appuyez sur le voyant de contrôle du commutateur à bascule.

La régulation est activée après une courte temporisation.

La régulation ne peut pas être réactivée au cours d'un processus de régulation du freinage (voyant d'information allumé).



### Voyant d'information

- S'allume lors du contrôle des lampes, lorsque le contact est mis
- Indique le processus de régulation (y compris lorsque le système de régulation de la stabilité de marche est désactivé)



### Voyant de contrôle

- S'allume en relation avec le voyant de contrôle du commutateur à bascule lors du contrôle des lampes, contact mis
- Indique en relation avec le voyant de contrôle du commutateur à bascule qu'une régulation de la stabilité de marche est désactivée
- Indique un défaut, TC est hors fonction

## Remorquage, banc de freinage

- Remorquage avec essieu avant levé et moteur à l'arrêt.
- Contrôle du frein de stationnement sur banc de freinage uniquement avec moteur à l'arrêt.

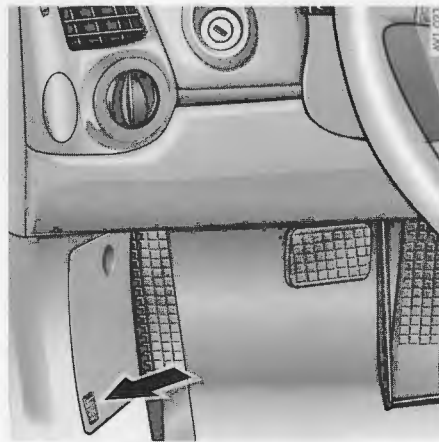
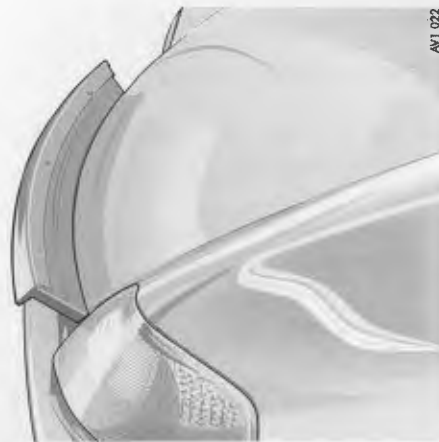

## Aileron arrière escamotable

L'aileron arrière diminue la résistance aérodynamique et réduit la portance de l'essieu arrière, particulièrement à des vitesses élevées.

### Commande automatique

L'aileron arrière sort pour une vitesse d'env. 120 km/h et rentre pour une vitesse d'env. 80 km/h.



### Voyant de contrôle

S'allume lors du contrôle des lampes, contact mis, et s'éteint après le démarrage.

Le voyant d'avertissement s'allume lorsque l'aileron arrière ne sort pas au delà de la vitesse de 120 km/h et/ou n'a pas atteint sa position finale.

En cas de panne de la commande automatique, déployez manuellement l'aileron arrière, le véhicule étant à l'arrêt.

Si l'aileron arrière ne peut pas être sorti, la portance élevée qui s'exerce sur l'essieu arrière compromet la stabilité de marche.

Adaptez dans ce cas votre mode de conduite et votre vitesse au nouveau comportement du véhicule.

Faites réparer le défaut par un concessionnaire Porsche.

### Commande manuelle

Contact mis, l'aileron arrière peut être sorti et rentré manuellement à l'aide du commutateur à bascule situé au niveau du plancher côté conducteur (cf. flèche).

Lorsque le véhicule est à l'arrêt, attention à ne blesser personne ou à ne pas entraîner d'objets involontairement en rentrant ou sortant l'aileron arrière.

#### Sortir l'aileron arrière:

Appuyez brièvement sur la moitié supérieure du commutateur à bascule.

#### Rentrer l'aileron arrière:

Maintenez la moitié inférieure du commutateur à bascule jusqu'à ce que l'aileron arrière ait atteint sa position finale.



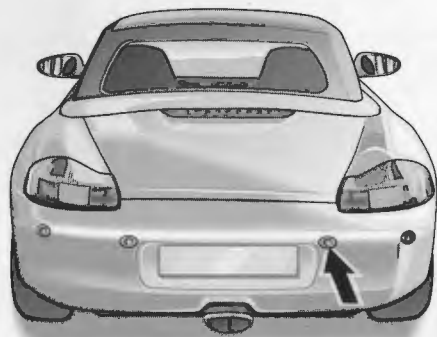

Capteurs à ultrasons

## ParkAssistent

Le ParkAssistent (L'aide au stationnement) indique au conducteur effectuant une marche arrière, la distance séparant le véhicule d'un obstacle, au moyen d'un signal sonore.

En dépit du ParkAssistent (de l'aide au stationnement), la responsabilité, lors d'une marche arrière, et l'estimation de la présence d'un obstacle incombe au conducteur.

Lorsque la marche arrière est enclenchée et que le contact est mis, le ParkAssistent (l'aide au stationnement) est automatiquement activé. Lorsque le véhicule recule sans que la marche

arrière ne soit enclenchée, le ParkAssistent (l'aide au stationnement) n'est pas activé.

## Capteurs

Quatre capteurs à ultrasons situés dans le pare-chocs arrière mesurent l'écart séparant le véhicule du prochain obstacle.

### Rayon d'action:

- capteurs centraux env. 150 cm
- capteurs externes env. 60 cm

Les obstacles situés dans la partie hors du rayon d'action des capteurs (par ex. à proximité du sol) ne peuvent pas être détectés.

Maintenez toujours les capteurs propres, dégagés de glace et de neige, de façon à ce qu'ils soient pleinement opérationnels.

Afin d'éviter d'endommager les capteurs lors du nettoyage avec un appareil à jet de vapeur, conservez un écart suffisant.

## Signaux sonores / Fonction

Lorsque vous enclenchez la marche arrière, un bref signal sonore indique que le ParkAssistent (l'aide au stationnement) est activé.

Un signal sonore répété indique la présence d'un obstacle. Plus vous vous rapprochez de l'obstacle, plus les intervalles entre chaque signal se réduisent.

Si la distance séparant le véhicule de l'obstacle est inférieure à env. 30 cm, un signal sonore continu retentit. Ce signal peut s'éteindre si le

véhicule se rapproche encore de l'obstacle.

La puissance sonore de la radio ne doit pas dépasser celle du signal sonore.

## Limites de la mesure ultrasons

Le ParkAssistent (L'aide au stationnement) ne reconnaît pas:

- les obstacles absorbant le son (par ex. neige poudreuse),
  - les obstacles réfléchissant le son (par ex. surfaces en verre, surfaces planes laquées)
  - et les obstacles d'une très faible épaisseur.
- La détection des obstacles peut être brouillée par des sources d'ultrasons étrangères (par ex. frein à air comprimé d'autres véhicules, mar-teaux-piqueurs).

## Message de défaut

- Si après l'enclenchement de la marche arrière, un signal sonore continu de la même fréquence retentit à la suite du bref signal sonore:
- Les capteurs sont sales ou recouverts de glaces.
- Si après l'enclenchement de la marche arrière, un signal sonore nettement plus grave retentit à la suite du bref signal sonore: Il y a un défaut ou une défaillance du système. Faites réparer l'anomalie par un concessionnaire Porsche.

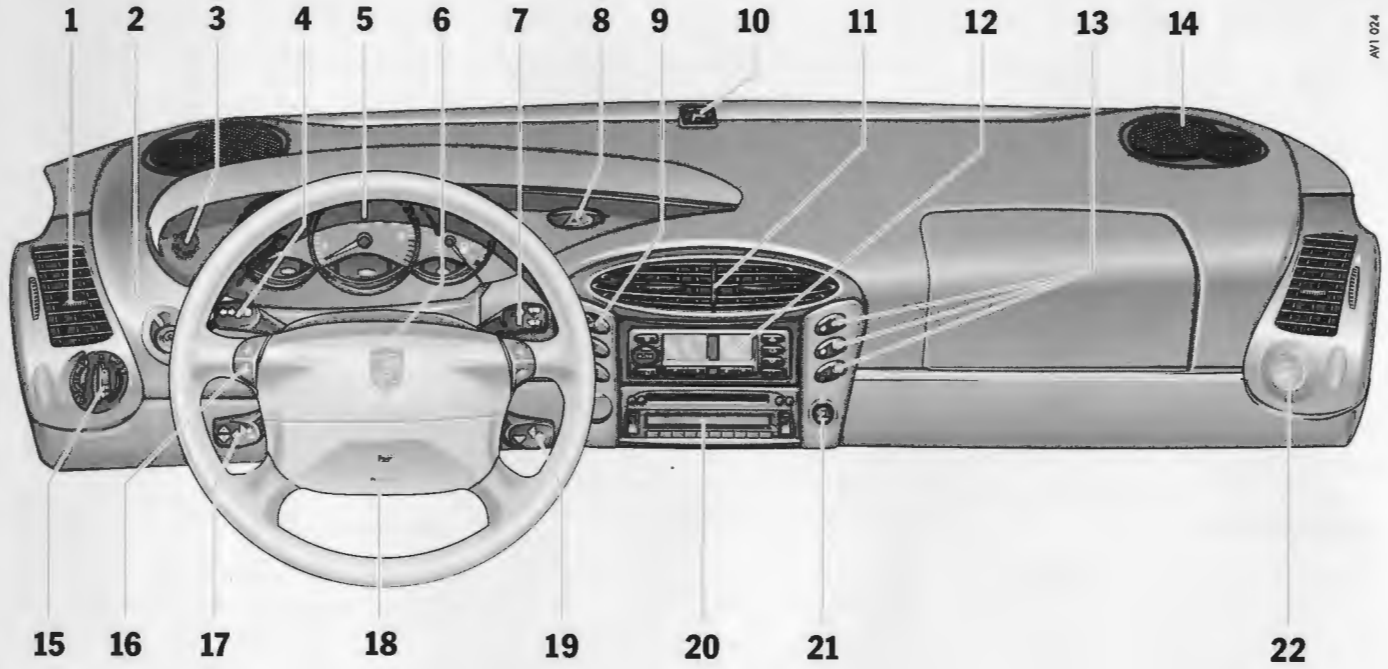

## Commandes, instruments

- |  |   |
|--|---|
| 1 Sorties d'air latérales  | 17 Levier de commande de l'ordinateur de bord           |
| 2 Serrure d'allumage et d'antivol de direction   | 18 Levier d'arrêt du réglage de la colonne de direction |
| 3 Micro mains libres pour téléphone  | 19 Levier de commande du Tempostat                      |
| 4 Combiné feux clignotants, feux de route, appels de phares  | 20 Radio  |
| 5 Panneau d'instruments  | 21 Allume-cigares                                       |
| 6 Avertisseur sonore   | 22 Capteur de température de l'habitacle                |
| 7 Commande d'essuie-glace/lave-glace   |   |
| 8 Commutateur de feux de détresse  |   |
| 9 Commutateur à bascule pour contrôle de la traction TC  |   |
| 10 Affichage de l'activation du système d'alarme   |   |
| 11 Sorties d'air centrales   |   |
| 12 Panneau de commande chauffage, ventilation, climatisation   |   |
| 13 Commutateur à bascule pour verrouillage central, dégivrage des rétroviseurs extérieurs, actionnement de la capote |   |
| 14 Haut-parleurs   |   |
| 15 Commutateur d'éclairage   |   |
| 16 Boutons-poussoirs Tiptronic   |   |

## Démarrage et arrêt du moteur

Lors du démarrage, la pédale d'accélérateur ne doit pas être actionnée. Des composants électroniques assurent la bonne composition du mélange de carburation.

Respectez les remarques concernant la période de rodage.

Avant le démarrage, positionnez le levier de vitesses au point mort ou le levier sélecteur en position "P" ou "N", et serrez le frein de stationnement.

Le premier actionnement du démarreur s'intrompt automatiquement après le démarrage du moteur.

Si le moteur ne démarre pas, les processus de démarrage suivants ne seront pas arrêtés automatiquement.

N'actionnez pas le démarreur plus de 10 – 15 secondes. En cas de nécessité, répétez l'opération de démarrage après une pause de 10 secondes environ. Ramenez d'abord la clé en position **0**.

Lorsque les températures extérieures sont basses, il est recommandé de maintenir la pédale d'embrayage enfoncée pendant l'opération de démarrage et ce, même si aucun rapport n'est engagé.

En cas de puissance insuffisante de la batterie, il est possible de lancer le moteur au moyen de câbles de démarrage ou en remorquant le véhicule.

Afin de garantir un bon état de charge de la batterie et ainsi la bonne capacité de démarrage du moteur, les consommateurs d'énergie non indispensables doivent être arrêtés lorsque le contact est mis et pour des régimes moteur faibles (embouteillages, circulation en ville ou files de voitures).

Toujours retirer la clé de contact en quittant le véhicule afin de prévenir toute décharge involontaire de la batterie.

Ne démarrez jamais le moteur et ne le laissez jamais tourner dans un local fermé! Les gaz d'échappement contiennent du monoxyde de carbone, et ce gaz invisible et sans odeur provoque même à faible concentration des intoxications graves.

Ne faites pas chauffer le moteur véhicule à l'arrêt.

Mettez-vous en route tout de suite, en évitant de rouler dans les plages de régime élevées et de donner plein gaz avant que le moteur n'ait atteint sa température de service.

La clé de contact ne doit être retirée que lorsque le véhicule est à l'arrêt. Sinon, l'antivol de direction s'enclenche et le véhicule ne peut plus être dirigé.

Lorsque vous quittez le véhicule, même brièvement, veillez à retirer la clé de contact et à verrouiller l'antivol de direction.

Tournez éventuellement le volant vers la gauche ou vers la droite (répétez l'opération lorsque vous remettez le contact).

Ne roulez pas et ne garez pas votre véhicule là où des matériaux inflammables tels que feuilles mortes ou herbe sèche sont susceptibles d'entrer en contact avec le système d'échappement brûlant.

Respectez les remarques du chapitre "Système d'épuration des gaz d'échappement".

## Soufflerie du moteur, ventilateur de refroidissement

Après l'arrêt du moteur, la température du compartiment moteur et du réfrigérant est surveillée pendant 20 minutes environ.

Dans cet intervalle, les ventilateurs peuvent post-fonctionner ou s'enclencher en fonction de la température.

Attention: Risque de blessures en cas de travaux effectués dans la zone du ventilateur du radiateur.



## Serrure d'allumage et d'antivol de direction

Les 3 positions possibles de la clé de contact sont les suivantes:

### 0 La direction est bloquée lorsque la clé est retirée.

La clé de contact ne peut être retirée que dans cette position.

L'antivol de direction est enclenché en tournant le volant vers la gauche ou vers la droite.

Afin d'éviter un effort trop important lors du verrouillage ou du déverrouillage, tournez le

volant dans la position "verrouillée" avant d'arrêter le moteur.

### Véhicules avec Tiptronic:

La clé de contact ne peut être retirée que dans la position "P" du levier sélecteur.

La clé de contact ne doit être retirée que lorsque le véhicule est à l'arrêt. Sinon, l'antivol de direction s'enclenche et le véhicule ne peut plus être dirigé.

Lorsque vous quittez le véhicule, même brièvement, veillez à retirer la clé de contact et à verrouiller l'antivol de direction.

Voir également le chapitre "Batterie".

### 1 Le contact est mis.

En tournant la clé en position 1, déverrouille l'antivol de direction par une légère rotation du volant.

Tous les consommateurs d'énergie peuvent être mis en marche.

Lorsque le contact est mis, chaque voyant s'allume pour le contrôle des lampes.

Respectez la description de chaque voyant de contrôle.

### 2 La rotation de la clé vers la droite actionne le démarreur.

Le premier actionnement du démarreur s'interrompt automatiquement après le démarrage du moteur.

Si le moteur ne démarre pas, les processus de démarrage suivants ne seront pas arrêtés automatiquement.

Lorsque le moteur tourne, les voyants de contrôle s'éteignent.

Le voyant de contrôle de l'aileron arrière escamotable s'éteint une fois la vitesse de 8 km/h dépassée (reconnaissance du démarrage).

### Arrêter le moteur:

Tournez la clé de contact depuis la position 1 vers 0.



## Panneau d'instruments

Vous trouverez les informations relatives aux différents affichages dans les pages indiquées

- 1 Compteur de vitesse avec affichage analogique, 46
- 2 Tempostat voyant de contrôle, 46
- 3 Compteur kilométrique, compteur kilométrique journalier, 46
- 4 Compteur-tours, 47
- 5 Indicateur de direction gauche, 47
- 6 Compteur kilométrique avec affichage digital, 46  
Ordinateur de bord: 52, 53  
Autonomie restante,  
Température extérieure,  
Signal de vitesse (gong),  
Consommation moyenne,  
Vitesse moyenne
- 7 Témoin de feux de route, 47
- 8 Indicateur de direction droit, 47
- 9 Capteur lumineux pour l'éclairage des instruments, 46
- 10 Pendulette, 50  
Indication du niveau d'huile, 51
- 11 Affichage Tiptronic, 49

- 12 Système de refroidissement  
Affichage de la température,  
voyant de contrôle, 48
- 13 Carburant  
Affichage de niveau, voyant de contrôle, 49

### Voyants / Témoins de contrôle

- A Contrôle de la traction  
Voyant d'information, 37
- B Contrôle de la traction  
Voyant de contrôle, 37
- C Aileron arrière escamotable,  
voyant de contrôle, 38
- D Usure garnitures de frein,  
voyant de contrôle, 34
- E Frein de stationnement,  
voyant de contrôle, 34
- F Niveau du liquide de frein,  
voyant de contrôle, 94
- G ABS, voyant de contrôle, 35

- H Pression de l'huile moteur,  
voyant de contrôle, 54
- I Contrôle de charge de la batterie,  
voyant de contrôle, 54
- K Niveau de liquide lave-glace,  
voyant de contrôle, 97
- L Ceinture de sécurité, voyant de contrôle, 30
- M Airbag, voyant de contrôle, 31, 33
- N Capote, voyant de contrôle, 76, 77
- O Contrôle des gaz d'échappement,  
voyant de contrôle, 54

Contact mis, les voyants s'allument pour le contrôle des lampes.

#### Remarque

Les messages d'avertissement sont enregistrés dans la mémoire de l'appareil de commande correspondant et lus par un concessionnaire Porsche.

Ces informations peuvent également être utilisées pour vous protéger ou protéger Porsche contre des réclamations non justifiées.



Bouton de réglage **A** de l'éclairage des instruments et compteur kilométrique journalier



## Tempostat (programmeur de vitesse)

### Voyant de contrôle

Indique l'activation du Tempostat.

## Eclairage des instruments

L'éclairage est automatiquement adapté à l'intensité lumineuse environnante par le capteur lumineux situé dans le compte-tours.

Eclairage du véhicule allumé, l'intensité lumineuse des instruments et des commutateurs peut également être réglée manuellement.

Pour cela, maintenir le bouton de réglage **A** tourné dans la direction correspondante jusqu'à atteindre le niveau de clarté souhaité. Toutefois, ne pas passer la main entre les branches du volant lorsque vous roulez – risque d'accident.

## Compteur de vitesse

Le compteur de vitesse numérique sous le compte-tours affiche la vitesse du véhicule en km/h ou mph.

Un compteur de vitesse supplémentaire avec affichage analogique se trouve à gauche du compte-tours.

## Compteur kilométrique

L'afficheur supérieur enregistre le kilométrage total du véhicule.

## Compteur kilométrique journalier

L'afficheur inférieur enregistre le trajet journalier.

### Remise à 0:

Maintenez le bouton de réglage **A** appuyé pendant environ 1 seconde.

Toutefois, ne pas passer la main entre les branches du volant lorsque vous roulez – risque d'accident.

Le compteur se remet à 0 une fois les 9999 kilomètres ou 6214 miles dépassés.

Les affichages Kilométrage total et Trajet journalier disparaissent 4 minutes environ après coupure du contact ou verrouillage du véhicule.





Bouton de réglage **B** pour commutation kilomètres/miles

## Commutation kilomètres / miles

Les unités des deux compteurs kilométriques et du compteur de vitesse digital peuvent être commutées de kilomètres en miles et vice-versa:

Pour cela, contact mis, maintenez le bouton de réglage **B** tourné vers la gauche pendant 5 secondes environ. Toutefois, ne pas passer la main entre les branches du volant lorsque vous roulez – risque d'accident.

## Compte-tours

La marque rouge qui figure sur les graduations du compte-tours est un avertissement visuel qui vous indique le régime maximum admissible.

A l'accélération, l'alimentation en carburant est interrompue à l'approche de la zone rouge afin de protéger le moteur.

Avant de passer un rapport inférieur, vérifiez que vous vous trouvez dans la plage de régime maximum admissible pour rétrograder.

## ↔ Indicateur de direction

Clignote au même rythme que les clignotants eux mêmes.

Flèche gauche – clignotant gauche

Flèche droite – clignotant droit

Si le rythme de l'affichage s'accélère de manière sensible, le fonctionnement des clignotants doit alors être vérifié.

## ☺ Feux de route

### Voyant de contrôle

S'allume lorsque le véhicule est en feux de route ou lors d'appels de phares.

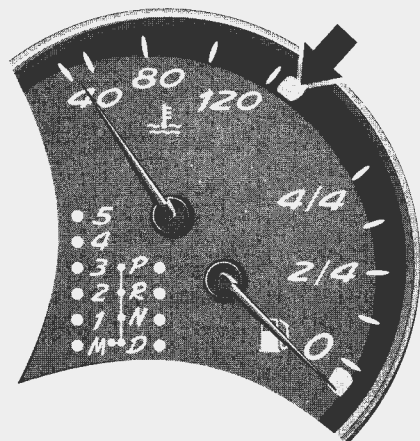

## Système de refroidissement

### Affichage de la température (contact mis)

Aiguille dans la plage gauche – moteur froid

Évitez les régimes élevés et une sollicitation importante du moteur.

Aiguille dans la plage centrale – température de fonctionnement normale

L'aiguille peut osciller jusque dans la plage rouge en cas d'une charge moteur élevée et de températures extérieures élevées.

### Voyant de contrôle (cf. flèche)

Si la température du liquide de refroidissement est trop élevée, le voyant de contrôle s'allume.

- Arrêtez le moteur et laissez refroidir.
- Contrôlez l'absence de corps étrangers sur le radiateur et dans les canaux d'air de refroidissement à l'avant du véhicule.
- Contrôlez le niveau du liquide de refroidissement.

Si nécessaire, complétez le niveau de liquide de refroidissement et faites réparer le défaut par un concessionnaire Porsche.

Reportez-vous au chapitre "Niveau du liquide de refroidissement".

Afin d'éviter des températures anormalement élevées, les canaux d'air de refroidissement ne doivent pas être recouverts de caches (tels que films, "jupes antigravillonnage").

Si le niveau du liquide de refroidissement est trop bas, le voyant de contrôle clignote.

- Arrêtez le moteur et laissez refroidir.
- Complétez le niveau de liquide de refroidissement.

L'origine de ce défaut doit être réparée par un concessionnaire Porsche.

Reportez-vous au chapitre "Niveau du liquide de refroidissement".

Ce voyant indique également par un clignotement une panne éventuelle du ventilateur du moteur.

Faites réparer l'origine de ce défaut par un concessionnaire Porsche.



AVI 029



## Carburant

### Affichage de niveau

Le contenu du réservoir est indiqué lorsque le contact est mis.

Capacité du réservoir, reportez-vous au chapitre "Contenances".

Des inclinaisons différentes du véhicule (p. ex. parcours en montée – descente) peuvent conduire à de légères différences d'affichage.

### Voyant de contrôle (cf. flèche)

Si la quantité de carburant est faible, le voyant de contrôle s'allume lorsque le moteur tourne. Faites l'appoint dès que possible.

Quantité de carburant en réserve, reportez-vous au chapitre "Contenances".

Pour éviter toute détérioration du système de purification des gaz d'échappement:

Ne roulez jamais jusqu'à épuisement du carburant.

Évitez de rouler vite en virages après que le voyant se soit allumé.

Reportez-vous au chapitre "Système d'épuration des gaz d'échappement".

Le clignotement du voyant de contrôle signale un défaut du système.

Vous ne pouvez plus alors être averti de la quantité de carburant en réserve. Consultez un concessionnaire Porsche pour supprimer ce défaut.

## Tiptronic S

### Affichage de la position du levier sélecteur et du rapport engagé

La position du levier sélecteur s'affiche lorsque le contact est mis ou l'éclairage du véhicule allumé.

Si le levier sélecteur se trouve entre deux positions ou s'il n'est pas totalement enclenché, la position correspondante du levier clignote dans le combiné d'instrumentation.

En position "D" et "M" du levier sélecteur, le rapport actuel est également affiché.

En cas de défaut de la boîte de vitesses ou du calculateur, l'affichage du 4ème rapport et de la position du levier sélecteur enclenchée clignotent alternativement.

Reportez-vous au chapitre "Tiptronic".

## Réglage de l'heure

Lorsque vous roulez, ne passez pas la main entre les branches du volant – risque d'accident.

### Réglage des heures:

Maintenez le bouton de réglage **B** actionné durant environ 1 seconde – l'affichage des heures clignote.

Tournez le bouton dans la direction souhaitée:  
vers la droite – augmentation des heures  
vers la gauche – diminution des heures.

Réglage lent (heure par heure) – rotation brève du bouton:

Réglage rapide (défilement de l'affichage) – bouton maintenu actionné

### Réglage des minutes:

Pressez de nouveau le bouton de réglage – l'affichage des minutes clignote.

Réglage par rotation, identique au réglage des heures.

### Quitter le mode de réglage:

S'effectue automatiquement au bout d'1 minute ou en pressant de nouveau le bouton de réglage.

Si le mode de réglage est quitté volontairement en pressant le bouton, la pendulette démarre à la seconde précise.

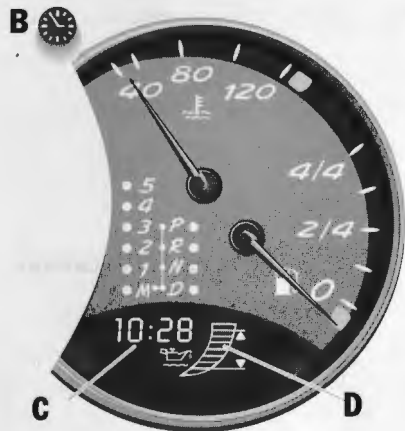

B - Bouton de réglage de la pendulette

C - Pendulette

D - Niveau d'huile moteur, affichage par segments

## Pendulette

En mettant le contact, l'affichage de l'heure bascule provisoirement en mode d'attente pour la mesure du niveau d'huile.

L'affichage de l'heure disparaît 4 minutes environ après coupure du contact ou verrouillage du véhicule.

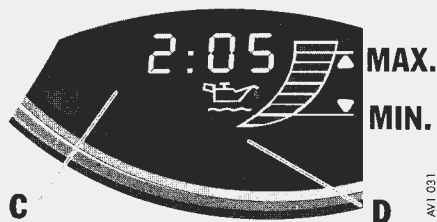

C - Affichage de l'heure/attente lors de la mesure du niveau d'huile

D - Niveau d'huile moteur, affichage par segments



## Affichage du niveau d'huile moteur

Le niveau d'huile ne s'affiche pas lorsque le moteur tourne.

L'affichage par segments **D** situé auprès de la pendulette sert à mesurer et indiquer le niveau d'huile.

Le niveau d'huile doit se situer entre les repères Min. et Max.. La différence entre les deux repères correspond à env. 1,5 litres.

Le segment inférieur clignote lorsque le niveau d'huile se situe en deçà du repère Min.

Pour éviter d'endommager le moteur, le niveau d'huile ne doit jamais chuter en dessous du repère Min.

Avant de mesurer le niveau d'huile, l'huile moteur doit être retournée dans son carter.

Le temps nécessaire au retour de l'huile dépend de la température du moteur et de la durée d'arrêt du moteur.

Ce temps d'attente est décompté en minutes et secondes par la pendulette **C** lorsque le contact est mis. L'affichage par segments commence également "à défiler".

Pour obtenir des temps d'attente brefs, effectuer la mesure dans les conditions suivantes:

- après un arrêt de plusieurs heures, avant le démarrage du moteur froid
- ou lorsque le moteur est chaud.

Si un temps d'attente supérieur à 5 minutes s'affiche, il est alors judicieux de n'effectuer la mesure qu'une fois le moteur chaud.

## Préparer la mesure du niveau d'huile

1. Placez le véhicule à l'horizontale.  
Mettez le contact (ne démarrez pas le moteur).
2. Laissez s'écouler le temps d'attente.  
Le temps d'attente est indiqué par la pendulette et le défilement des segments.
3. Lisez ensuite le niveau d'huile sur les segments. Si nécessaire, complétez le niveau d'huile moteur.  
Avant de compléter, coupez le contact.  
Reportez-vous au chapitre "Niveau d'huile moteur".

## Mesure automatique du niveau d'huile

Lors de l'appoint en carburant, le niveau d'huile est mesuré automatiquement.

Pour une mesure correcte, le véhicule doit être à l'horizontale.

Conditions:

- Moteur chaud
- Contact coupé lors de l'appoint en carburant
- Appoint terminé en 15 minutes

Le niveau d'huile mesuré s'affiche après l'appoint durant 1 minute environ, lorsque le contact est mis ou le moteur démarré.

Le niveau d'huile moteur doit également être contrôlé régulièrement entre chaque opération d'entretien.

## Message de défaut

Si l'ensemble de l'affichage par segments clignote, cela signale un défaut dans le dispositif de mesure. Dans ce cas, mesurez à l'aide de la jauge d'huile.

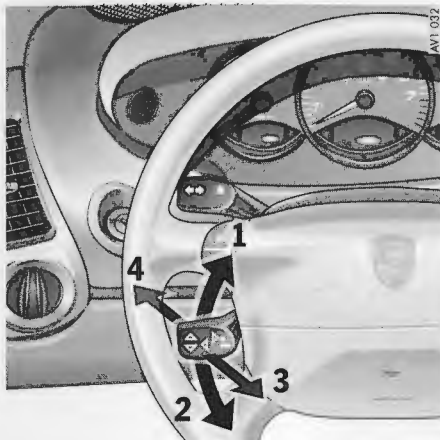

## Ordinateur de bord

Contact mis, l'ordinateur de bord est commandé par le levier situé sur la colonne de direction.

L'affichage des fonctions s'effectue sous le compte-tours.

## Sélection des fonctions individuelles

Contact mis, la dernière fonction choisie s'affiche automatiquement.

Appel pas à pas des fonctions de l'ordinateur de bord:

- Donnez au levier de commande une impulsion vers le haut **1** ou vers le bas **2**.



AVT 033

## Autonomie restante



L'autonomie restante est calculée continuellement pendant la marche en tenant compte du contenu du réservoir, de la consommation actuelle et de la consommation moyenne.

Plus le niveau baisse dans le réservoir, plus les réactions de l'affichage de l'autonomie restante sont rapides. C'est pourquoi les autonomies restantes en dessous de 15 kilomètres ne sont pas affichées.

Différentes inclinaisons du véhicule pendant la marche ou lors de l'appoint en carburant peuvent conduire à des données inexactes de l'autonomie restante.

## Température extérieure



L'affichage de la température extérieure n'est pas un détecteur de verglas.

## Gong de vitesse



100 >KM/H

Le gong peut être activé pour des vitesses supérieures à 10 km/h.

Il retentit lorsqu'une vitesse réglée est dépassée. Cette vitesse s'affiche simultanément pendant 3 secondes environ.

Pour que ce signal retentisse à nouveau, la vitesse momentanée doit être inférieure de 5 km/h minimum à la vitesse réglée.

Activer le signal de gong pour la vitesse actuelle:

- Poussez brièvement le levier de commande de l'ordinateur de bord vers l'avant **4**.
- La vitesse actuelle s'affiche et est considérée comme seuil pour le gong.

Sélectionner le signal de gong, véhicule à l'arrêt ou en marche:

- Poussez durant plus d'1 seconde le levier de commande de l'ordinateur de bord vers l'avant **4**. L'affichage de la vitesse clignote.
- Réglez la vitesse souhaitée en poussant le levier de commande vers le haut **1** ou vers le bas **2**.

Un actionnement en continu du levier permet de régler par dizaines.

- Poussez brièvement le levier de commande vers l'avant **4**. Le gong est activé avec la vitesse choisie.

Désactiver le signal de gong:

- Tirez le levier de commande vers le volant **3** durant plus d'1 seconde.

Réactivation de la dernière valeur réglée:

- Poussez le levier de commande vers l'avant **4** durant plus d'1 seconde. La vitesse clignote. Poussez à nouveau le levier vers l'avant **4**, brièvement cette fois.

## Consommation moyenne



10.8  
L/100KM

La consommation moyenne affichée se réfère au trajet parcouru depuis la dernière remise à "zéro".

## Vitesse moyenne



118  
KM/H

La vitesse moyenne affichée se réfère au trajet parcouru depuis la dernière remise à "zéro".

## Remise à "zéro" de l'affichage

Les fonctions de consommation moyenne et vitesse moyenne peuvent être remises à "zéro":

- Choisissez la fonction correspondante.
- Tirez le levier de commande vers le volant **3** durant plus d'une seconde. L'affichage est remis à zéro, une nouvelle mesure commence.

Le point de départ d'une mesure peut être réglé avant et pendant la conduite.

Les mesures ne sont pas remises à zéro lorsque le contact est coupé, les valeurs peuvent donc être déterminées sur de longues durées.

Le débranchement de la batterie du véhicule provoque l'effacement de cette mémoire.



## Pression d'huile moteur, voyant de contrôle

S'allume contact mis et doit s'éteindre lorsque le moteur tourne.

Si le voyant de contrôle venait à s'allumer lorsque le moteur tourne ou lorsque vous roulez:

- Arrêtez-vous immédiatement à un emplacement approprié et coupez le moteur.
- Vérifiez le niveau d'huile. Reportez-vous au chapitre "Affichage du niveau d'huile moteur" et "Niveau d'huile moteur".
- Si nécessaire, complétez le niveau.

Si le voyant de contrôle s'allume malgré un niveau d'huile correct, arrêtez-vous. Vous risquez d'endommager votre moteur. Faites réparer le défaut par le concessionnaire Porsche le plus proche.



## Contrôle de charge de la batterie, voyant de contrôle

S'allume contact mis et doit s'éteindre lorsque le moteur tourne.

Si le voyant de contrôle venait à s'allumer lorsque le moteur tourne ou lorsque vous roulez, arrêtez immédiatement le véhicule à un emplacement approprié et coupez le moteur.

### Causes possibles:

- Défaut du dispositif de charge de la batterie
- Courroie d'entraînement cassée

Ne continuez pas à rouler. Une courroie d'entraînement cassée entraîne la perte de l'assistance de direction (effort accru en tournant), le refroidissement du moteur devient inexistant (risque de détérioration du moteur). Faites réparer le défaut par le concessionnaire Porsche le plus proche.



## Contrôle gaz d'échappement, voyant de contrôle

Le contrôle des gaz d'échappement détecte rapidement les erreurs de fonctionnement qui peuvent entraîner par ex. le dégagement important de substances nocives ou des dégâts. Le voyant de contrôle indique les défaillances en restant allumé ou en clignotant. Celles-ci sont stockées dans la mémoire défauts de l'appareil de commande.

Le voyant de contrôle s'allume contact mis et s'éteint 4 secondes environ après le démarrage du moteur, ce qui permet de contrôler les lampes.

Le voyant de contrôle indique par un clignotement les conditions de service (par ex. ratés du

moteur) pouvant entraîner des dégâts pour les pièces du système d'épuration des gaz d'échappement.

Il faut dans ce cas réduire immédiatement la charge du moteur en ramenant la pédale d'accélérateur.

Lorsque l'on quitte la zone critique, le voyant de contrôle reste allumé en continu.

Afin d'éviter des dégâts sur le moteur ou le système d'épuration des gaz d'échappement, (par ex. catalyseur), il faut immédiatement consulter un concessionnaire Porsche qui effectuera le diagnostic des défauts ou la réparation.

Si le voyant clignote toujours alors que la pédale d'accélérateur est revenue: Arrêtez-vous à un emplacement sûr et coupez le moteur. Consulter le concessionnaire Porsche agréé le plus proche pour réparer cette défaillance.





## Commutateur d'éclairage

- Eclairage coupé
-  Feux de position, éclairage de la plaque d'immatriculation, éclairage des instruments
-  Feux de croisement, feux de route  
Uniquement contact mis.
-  Phares antibrouillard en dehors des feux de position ou feux de croisement:  
Tirez le commutateur jusqu'au premier cran  
Voyant de contrôle allumé
-  Feu arrière de brouillard en dehors des phares antibrouillard:  
Tirez le commutateur jusqu'au deuxième cran  
Voyant de contrôle allumé



### Feux de stationnement

Uniquement clé retirée:

Tirez légèrement le commutateur en position "0"

et tournez

- vers la position feu de stationnement gauche ou
- feu de stationnement droit.

Le feu de gabarit avant et un feu arrière sont alors allumés du côté correspondant.

Si la clé de contact est retirée et la portière ouverte alors qu'un feu est allumé (excepté pour les feux de position), un gong signale la décharge possible de la batterie.

Des écarts entre divers Etats, dus à des différences de législation, sont possibles.



AV1 039

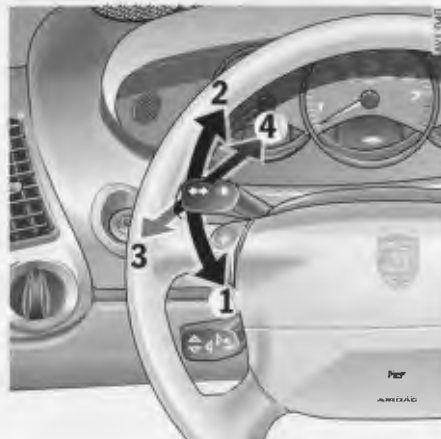

AV1 040



## Commutateur de feux de détresse

Les feux de détresse sont actionnés à partir du commutateur situé sur le tableau de bord (cf. flèche), indépendamment de la position de la clé de contact.

L'ensemble des clignotants et le voyant de contrôle dans le commutateur clignotent au même rythme.

## Feux clignotants, feux de route et appels de phares

- 1 – Clignotant gauche
  - 2 – Clignotant droit
  - 3 – Feux de route
  - 4 – Appels de phares
- Levier en position centrale – Feux de croisement

Feux clignotants, feux de croisement et feux de route sont opérationnels contact mis.

Le témoin bleu dans le compte-tours s'allume lorsque le véhicule est en feux de route ou que vous faites des appels de phares.



## Commande d'essuie-glace / lave-glace

Avant d'actionner l'essuie-glace, le pare-brise doit être suffisamment humide pour éviter de le rayer.

Détachez les raclettes d'essuie-glace du pare-brise avant le départ si celles-ci sont gelées.

Pour éviter que les buses de lave-glace ne gèlent, elles sont chauffées lorsque le contact est mis.

- 0 – Essuie-glace à l'arrêt
- 1 – Essuie-glace vitesse lente
- 2 – Essuie-glace vitesse rapide

3 – Mode intermittent

4 – Système lave-glace:

Pulvérise du liquide aussi longtemps que le levier est tiré en première position vers le volant.

Une fois le levier relâché, les essuie-glaces effectuent plusieurs passages pour sécher le pare-brise.

5 – Fonctionnement simultané des essuie-glaces et lave-glace:

Pulvérise et essuie, aussi longtemps que le levier est tiré vers le volant en position deux.

6 – Système lave-projecteurs:

Fonctionne uniquement lorsque les feux de croisement ou de route sont allumés.

La durée d'aspersion est limitée, répétez l'opération en cas de fort encrassement.

Les salissures tenaces (insectes collés, par exemple) doivent être enlevées régulièrement.

Reportez-vous au chapitre "Entretien du véhicule".



A - Activation du Tempostat marche/arrêt

1 - Marche/Accélération

2 - Décélération/Rappel

3 - Interruption

## Tempostat (programmeur de vitesse)

Le Tempostat vous permet de garder constante toute vitesse sélectionnée dans la plage de 40 – 200 km/h sans avoir à appuyer sur la pédale d'accélérateur.

Le Tempostat est commandé par le levier sur la colonne de direction.

Pour des raisons de sécurité, la régulation de vitesse automatique ne doit pas être utilisée en cas de trafic dense, de virages serrés ou de chaussées en mauvais état (par exemple conditions hivernales, chaussées mouillées, chaussées avec différents revêtements).

### Activation du Tempostat

Pressez le bouton **A** sur le levier du Tempostat.



Ce voyant de contrôle vert dans le compteur de vitesse indique l'activation du Tempostat

### Conserver et enregistrer la vitesse

Enfoncez la pédale d'accélérateur jusqu'à atteindre la vitesse souhaitée.

Poussez ensuite le levier de commande brièvement vers l'avant **1**.

### Accélérer (par ex. dépasser un véhicule)

Augmentez comme d'habitude la vitesse de votre véhicule avec la pédale d'accélérateur.

Une fois le pied retiré de l'accélérateur, la valeur enregistrée préalablement est de nouveau en service.

La régulation du Tempostat est cependant automatiquement interrompue lorsque la vitesse est augmentée de plus de 35 km/h

ou

Poussez le levier de commande vers l'avant **1** jusqu'à atteindre la vitesse souhaitée.

Lorsque vous relâchez le levier, la vitesse atteinte est maintenue et mémorisée.

Chaque brève impulsion du levier vers l'avant et/ou vers le bas (8 fois maximum) modifie la vitesse de 2 km/h.

## Décélération

Poussez le levier de commande vers le bas **2** jusqu'à atteindre la vitesse souhaitée.

Lorsque vous relâchez le levier, la vitesse atteinte est maintenue et mémorisée.

Chaque brève impulsion du levier vers l'avant et/ou vers le bas (8 fois maximum) modifie la vitesse de 2 km/h.

## Interrompre le fonctionnement du Tempostat

Tirez brièvement le levier de commande vers le volant **3**

ou

enfoncez la pédale de frein ou d'embrayage et/ou en mode Tiptronic, enclenchez la position "N" du levier sélecteur. Reportez-vous au chapitre "Tiptronic".

La vitesse de roulement réglée avant l'interruption reste en mémoire.

Le fonctionnement du Tempostat est interrompu automatiquement:

- Lorsque vous dépassez la vitesse déterminée d'env. 35 km/h.
- Lorsque vous passez au-dessous de la vitesse déterminée d'env. 15 km/h (montées).

## Rappel de la vitesse mémorisée

Poussez brièvement le levier de commande vers le bas **2**.

Vous ne devez rappeler la vitesse mémorisée que si le trafic routier et l'état de la chaussée le permettent.

## Arrêter l'activation du Tempostat

Pressez le bouton **A** sur le levier du Tempostat. Le voyant vert dans le compteur de vitesse s'éteint.

Le contenu de la mémoire s'efface si le contact est coupé après l'arrêt du véhicule.

Dans les montées ou les descentes, il est possible que la vitesse mémorisée par le Tempostat ne puisse pas toujours être maintenue.

Il faut alors rétrograder pour que l'efficacité du frein moteur reste suffisante et le régime moteur favorable.

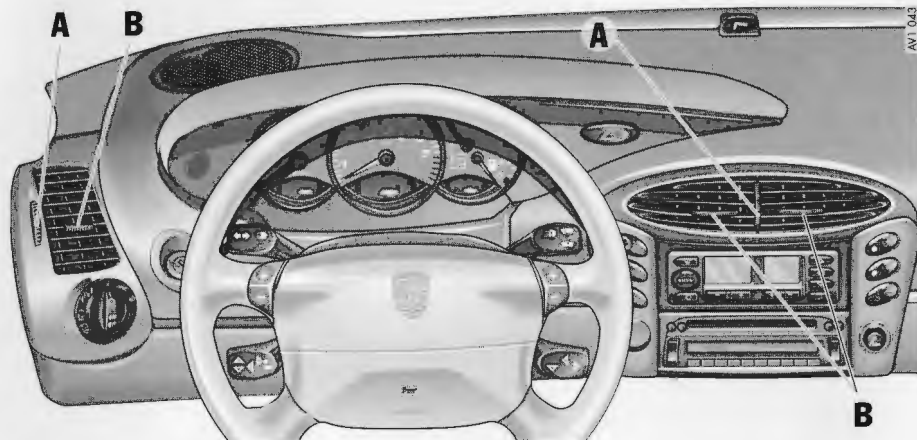

A - Ouverture et fermeture en continu  
 B - Réglage de l'orientation de l'air soufflé

## Sorties d'air centrales et latérales



Tournez la roue moletée vers le haut –  
 sortie d'air ouverte



Tournez la roue moletée vers le bas –  
 sortie d'air fermée

Le flux d'air soufflé peut être orienté dans la direction souhaitée en pivotant les lamelles.

## Prise d'air extérieur

La prise d'air extérieur entre le capot avant et le pare-brise doit être dégagée de neige, glace et feuilles, afin que l'entrée d'air s'effectue librement.

En fonction du réglage de la répartition de l'air, les sorties peuvent toutes souffler de l'air extérieur ou de l'air extérieur tempéré.



## Exemple de réglage

### Dégivrage du pare-brise et des glaces latérales:

- Position **4** du commutateur de soufflante
- Tournez le commutateur rotatif de température vers la droite, jusqu'à atteindre la butée
- Distribution d'air orientée entièrement vers le pare-brise
- Fermez les sorties d'air centrales
- Ouvrez les sorties d'air latérales et orientez les lamelles vers les glaces latérales

## Chauffage et ventilation

### 1 – Commutateur rotatif de température

Réglage continu de la température: vers la gauche – froid, vers la droite – chaud.

### 2 – Commutateur rotatif de soufflante

Le débit d'air se règle en tournant le commutateur de soufflante de **0** à **4**.

En position **0**, la soufflante est arrêtée.

Lorsque vous roulez, la soufflante ne doit pas être coupée afin d'éviter que les glaces ne s'embuent.

### 3 – Commutateur rotatif pour distribution d'air



Flux d'air guidé vers le pare-brise



Distribution d'air vers le pare-brise et vers les pieds



Flux d'air guidé vers les pieds



Distribution d'air vers les sorties centrales, latérales et vers les pieds



Distribution d'air vers les sorties centrales et latérales

### 4 – Touche d'air de reprise

Pressez la touche – l'admission d'air extérieur est interrompue et seul l'air de l'habitacle recircule.

Ne sélectionnez que brièvement la fonction de recirculation de l'air, sinon les glaces peuvent s'embuer - gêne visuelle.

Si les glaces s'embuent, interrompez immédiatement la recirculation de l'air en appuyant une seconde fois sur la touche d'air de reprise. Dirigez la distribution d'air vers le pare-brise et sélectionnez la position de la soufflante **4**.



## Climatiseur automatique

Le dispositif automatique du climatiseur régule la température de l'habitacle en fonction de la valeur théorique présélectionnée.

En cas de besoin, le dispositif automatique peut être influencé manuellement.

Champ d'affichage gauche –  
température et fonctions activées

Champ d'affichage droit –  
régime de la soufflante et fonctions activées

## auto – Mode automatique

Pressez la touche – le débit et la distribution d'air sont automatiquement régulés et les variations de température extérieure compensées.

La dernière température sélectionnée est maintenue.

Le réglage automatique permet de modifier isolément chaque fonction.

Le réglage est maintenu jusqu'à ce que la touche de fonction correspondante ou la touche "auto" soit pressée.

## A – Réglage de la température

Pressez le côté correspondant du bouton – La température de l'habitacle peut être réglée entre 18°C et 29°C selon votre confort personnel.

Température conseillée: 22°C.

En cas de modification de la température présélectionnée, la soufflante possède la faculté d'augmenter automatiquement sa vitesse de rotation. Ceci permet d'accéder plus rapidement à la température souhaitée.

Si "LO" ou "HI" s'affiche, cela signifie que le système travaille à la puissance de refroidissement ou de chauffage maximale.





## Dégivrage du pare-brise

Pressez la touche –

Le pare-brise est désembué ou dégivré le plus rapidement possible.

La totalité du flux d'air est dirigée vers le pare-brise.



## Compresseur pour climatiseur

En mode automatique, le compresseur du climatiseur est toujours activé lorsque la température extérieure dépasse 3°C.

Afin de limiter la consommation de carburant, le compresseur peut toutefois être arrêté. Le confort de régulation est alors limité.

Pressez la touche - le compresseur est arrêté, le symbole de l'afficheur gauche disparaît.

Si la température de l'habitacle s'élève trop, réactivez le compresseur ou pressez la touche "auto".

En cas de climat humide, le compresseur du climatiseur ne doit pas être arrêté afin de sécher l'air admis.

Ceci évite aux glaces de s'embuer.

## B – Réglage du régime de soufflante

Pressez le côté correspondant du bouton – le régime pré-réglé de la soufflante est augmenté ou diminué.



Les paliers de régime sont représentés par un affichage à barres.

Si on presse le côté moins du bouton **B** alors que la soufflante est en position minimale, la soufflante et la régulation automatique sont arrêtées.

La mention "OFF" apparaît sur l'afficheur gauche.

Une pression sur le côté plus ou la touche "auto" réactive la soufflante et la régulation automatique.



## Touche d'air de reprise

Pressez la touche – l'admission d'air extérieur est interrompue et seul l'air de l'habitacle recircule.

Ne sélectionnez que brièvement la fonction de recirculation de l'air, sinon les glaces peuvent s'embuer - gêne visuelle.

Si les glaces s'embuent, interrompez immédiatement la recirculation de l'air en appuyant une seconde fois sur la touche d'air de reprise. Dirigez la distribution d'air vers le pare-brise et sélectionnez la fonction „Dégivrage du pare-brise“.



## Flux d'air orienté vers les pieds

Pressez la touche – l'air est soufflé vers les pieds.

Les sorties d'air centrales et latérales doivent toutefois être fermées.



## Flux d'air orienté vers les sorties centrales et latérales

Pressez la touche – l'air est dirigé vers les sorties centrales et latérales.

Les sorties d'air doivent être ouvertes.



## Distribution d'air vers le pare-brise

Pressez la touche – l'air est dirigé vers le pare-brise.

## Remarques générales

### Compresseur du climatiseur:

- Peut être arrêté temporairement en cas de surcharge extrême du moteur, afin de garantir un refroidissement suffisant.
- S'arrête automatiquement pour des températures inférieures à 3°C et ne peut pas être activé, même manuellement.
- Efficacité maximale glaces fermées.  
Si le véhicule est resté longtemps exposé au soleil, il est toutefois conseillé de ventiler brièvement l'habitacle, glaces ouvertes.
- En fonction de la température extérieure et de l'humidité ambiante, de l'eau condensée peut s'écouler du condenseur et former une flaque d'eau sous le véhicule.  
Ceci ne constitue normalement aucune preuve de non-étanchéité.
- Si de l'air non refroidi est soufflé alors que la température maximale de refroidissement est réglée, arrêtez le compresseur du climatiseur et faites réparer le défaut chez un concessionnaire Porsche.

## Filtre antipoussières

Grâce au filtre antipoussières, l'air frais introduit dans l'habitacle est pratiquement sain et exempt de pollens.

Lorsque l'air extérieur est pollué de gaz, la recirculation d'air doit être activée.

Un filtre antipoussières encrassé peut engendrer un débit d'air réduit.

Laissez à votre concessionnaire Porsche le soin de remplacer le filtre.

Le filtre est changé régulièrement dans le cadre des travaux d'entretien.

## Boîte de vitesses mécanique, embrayage

Lorsque vous changez de rapport, veillez à enfoncer à fond la pédale d'embrayage et à bien enclencher le rapport. La grille ci-jointe vous indique la position des différents rapports.

La course de la pédale ne doit pas être entravée par les tapis de sol ou d'autres objets. Vous trouverez chez votre concessionnaire Porsche des tapis de taille appropriée et équipés des fixations correspondantes.

Vous ne devez passer la marche arrière que lorsque le véhicule est à l'arrêt.

Contact mis, les feux de recul s'allument lorsqu'on passe la marche arrière.

Afin d'exploiter au maximum la puissance et le frein moteur, le rapport correspondant le plus faible doit être engagé dans les côtes et les descentes.

Lorsque vous rétrogradez, les régimes indiqués ci-dessous ne doivent en aucun cas être dépassés sous peine de surcharge du moteur.

5 – 4ème rapport .....	5100 tr/mn
4 – 3ème rapport .....	4700 tr/mn
3 – 2ème rapport .....	4400 tr/mn
2 – 1er rapport .....	4000 tr/mn



AVT 046

## Tiptronic S

La Tiptronic de Porsche est une boîte à 5 rapports permettant des temps de passage extrêmement courts sans interruption de la force de traction.

La boîte de vitesses Tiptronic comporte un mode de sélection "automatique" et un mode de sélection "manuel".

Levier sélecteur en position **D**: le changement de rapport est automatique.

Levier sélecteur en position **M** (levier basculé vers la gauche): les rapports sont engagés manuellement à l'aide des boutons-poussoirs situés sur la colonne de direction.

Lorsque vous roulez, vous pouvez sans restriction commuter entre le mode automatique et le mode manuel.

### Bouton de verrouillage

Pour éviter des erreurs de sélection, le bouton de verrouillage sur le levier sélecteur (cf. flèche) doit être enfoncé pour engager les positions **R** ou **P**.



AV1 048



AV1 049

### Positions de la serrure de contact

- 0 – Levier sélecteur (bouton de verrouillage) bloqué
- 1 – Dans les positions **P** et **N**, le levier sélecteur ne peut être actionné qu'avec la pédale de frein enfoncée.

La clé de contact ne peut être retirée que dans la position **P** du levier sélecteur.

### Affichage de la position du levier sélecteur et du rapport engagé

La position du levier sélecteur s'affiche dans le combiné d'instrumentation droit. Si le levier sélecteur se trouve entre deux positions ou qu'il n'est pas correctement enclenché, la position correspondante du levier clignote dans le combiné d'instrumentation.

Levier sélecteur en position **D** et **M**: le rapport actuellement engagé s'affiche également dans le combiné d'instrumentation.

En cas de défaut de la boîte de vitesses ou du calculateur, l'affichage du 4ème rapport et de la position du levier sélecteur enclenchée clignotent alternativement.

Consultez sans tarder un concessionnaire Porsche et faites réparer le défaut. Reportez-vous également au "Programme res- treint".

## Mise en marche du moteur/Démarrage

Le moteur ne peut être mis en marche que lorsque le levier sélecteur est en position **P** ou **N**.

Pour démarrer, passez le rapport de boîte voulu pendant que le moteur tourne au ralenti et actionnez la pédale de frein.

Le véhicule ne restant pas immobile lorsqu'un rapport est engagé, ne relâchez la pédale de frein qu'au moment de démarrer.

Après avoir sélectionné une position, n'accélérez qu'une fois le rapport correctement engagé.

Vous pouvez démarrer en position **D** ou **M** du levier sélecteur.

## Contrôle du patinage

Si la différence admissible entre la vitesse de rotation de l'essieu arrière et de l'essieu avant est dépassée, le contrôle de patinage intégré à la boîte passe le rapport immédiatement supérieur.

La stabilité du véhicule sur chaussée glissante ou verglacée est ainsi accrue.

## Arrêts

Pour un bref arrêt, par exemple à un feu rouge, le levier sélecteur peut rester en position de marche, le véhicule étant maintenu arrêté par la pédale de frein.

Si l'arrêt se prolonge et que le moteur tourne, ramenez le levier sélecteur en position **N** (point mort).

En côte, ne retenez pas le véhicule en appuyant sur l'accélérateur: utilisez la pédale de frein ou le frein de stationnement.

Avant de quitter le véhicule, le frein de stationnement doit toujours être tiré et le levier sélecteur placé sur la position **P**.

## Manoeuvres de stationnement

N'accélérez que très peu.

Pour vous garer ou faire un créneau dans un espace étroit, dosez la vitesse de manoeuvre en utilisant la pédale de frein.

## D – Mode automatique

Les programmes sont au nombre de cinq, depuis la conduite "économique" à la conduite "sport". Selon le style de conduite et la résistance de roulement (par ex. conduite en montagne), le point de passage des rapports se déplace vers un régime plus élevé ou plus faible.

La courbe caractéristique de passage est influencée par la position de la pédale d'accélérateur, la vitesse du véhicule, le régime moteur, les accélérations longitudinales et transversales ainsi que le profil de la route.

Le passage du rapport supérieur avant les virages est évité en relâchant rapidement la "pédale d'accélérateur".

Dans les virages, le rapport supérieur n'est pasé qu'une fois la limite de régime admissible atteinte, en fonction de l'accélération transversale.

Lors du freinage, la boîte Tiptronic rétrograde plus tôt en fonction de l'intensité de décélération.

Si ensuite un virage est à négocier, le rapport approprié est enclenché dès le freinage à l'abord du virage.

Le virage doit être pris avec le rapport approprié. Il n'est pas nécessaire de rétrograder lorsque l'on accélère à la sortie du virage.

## Positions du levier sélecteur

### Position P – Verrouillage parking

N'engagez ce rapport que lorsque le véhicule est arrêté.

Quand le levier sélecteur est en position **P**, les roues motrices sont bloquées mécaniquement. N'enclenchez le verrouillage de parking qu'après avoir serré le frein de stationnement. Libérez-le avant de desserrer le frein de stationnement.

### Position R – Marche arrière

Ne passez ce rapport que lorsque le véhicule est arrêté et que le frein de stationnement ou le frein au pied est en service.

### Position N – Neutre

La position **N** du levier sélecteur correspond au point mort d'une boîte de vitesses mécanique. Il faut choisir ce rapport en cas de remorquage du véhicule ou dans les tunnels de lavage par exemple.

Le passage à un programme de marche ne doit se faire que lorsque le moteur tourne au ralenti.

Pendant la marche, ne passez sur la position **N** du levier sélecteur que si le véhicule menace de dérapier sur du verglas.

## Position D

Cette position correspond à la marche normale. Le passage des différents rapports de marche avant s'effectue automatiquement en fonction de la position de la pédale d'accélérateur et de la vitesse.

Lorsque le levier sélecteur est en position **D**, le véhicule démarre en 2ème si vous appuyez légèrement sur l'accélérateur. Il démarre en 1ère si vous accélérez fortement.

### Rétrogradation active (influence brève)

L'actionnement rapide de la pédale d'accélérateur (à partir de 54 km/h env.) permet l'accès à la plage caractéristique de la conduite sportive. En d'autres termes, les passages se font aux régimes les plus élevés. La boîte de vitesses rétrograde immédiatement en conséquence d'un ou de deux rapports.

#### Pour mettre fin à la fonction:

Modifier la position de la pédale d'accélérateur (de 25 % env.).

## Kick-down

Pour disposer d'une accélération maximale, par exemple au moment d'un dépassement, il faut appuyer sur la pédale d'accélérateur jusqu'à lui faire dépasser le point de résistance correspondant aux pleins gaz (Kick-down).

Selon la vitesse du véhicule et le régime moteur, la boîte de vitesses peut rétrograder.

Le seuil de passage du rapport supérieur correspond aux régimes les plus élevés.

Les régimes de passage affectés au kick-down restent activés jusqu'à ce que la pédale d'accélérateur soit ramenée en arrière de 50 % par rapport à la position de pleine charge.



## M – Mode de sélection manuel

Le rapport engagé est maintenu lors du passage de **D** en **M**.

Lors du passage de **M** en **D**, la plage caractéristique de passage des rapports appropriée au mode de conduite est choisie et le rapport correspondant est passé.

Deux boutons-poussoirs situés sur les bras supérieurs du volant permettent un changement de rapport plus confortable sans lâcher le volant.

Les boutons-poussoirs peuvent uniquement être activés en mode de sélection manuel.

- Passage du rapport supérieur par une pression sur la partie supérieure du bouton-poussoir (+)
- Passage du rapport inférieur par une pression sur la partie inférieure du bouton-poussoir (-)

Pour éviter toute erreur de commande, des pressions notables sur les boutons-poussoirs doivent être exercées lors du passage des rapports.

La fonction Kick-down n'est pas active en mode de sélection manuel.

Pour accélérer (par exemple en cas de dépassement) vous devez donc rétrograder manuellement.

Selon la vitesse et le régime moteur, vous pouvez à tout instant passer le rapport supérieur ou inférieur.

Les changements de rapport qui dépasseraient le seuil supérieur ou inférieur du régime ne sont pas effectués par le calculateur.

En agissant deux fois, rapidement, sur le levier sélecteur ou le bouton-poussoir, on peut rétrograder directement de deux rapports.

Quand la plage limite supérieure (ou inférieure, proche du ralenti) du régime moteur est atteinte, la boîte de vitesses passe automatiquement le rapport supérieur (ou inférieur) sans interruption de la force de traction.

Dans les conditions de circulation hivernales, il est recommandé de rouler en mode de sélection manuel pour gravir les rampes assez importantes. Les opérations de passage des rapports sont ainsi évitées, tout comme par conséquent un risque de patinage des roues.

Afin d'exploiter au maximum la puissance et le frein moteur, le rapport correspondant le plus faible doit être engagé dans les côtes et les descentes.

Lorsque vous arrêtez le véhicule, le levier sélecteur doit être placé sur la position parking **P** en passant par la position **D**.

En cas de défaillance du mode manuel de sélection, le système électronique commute en mode automatique. Dans ce cas, la position **D** s'allume sur le combiné d'instrumentation.

Consultez votre concessionnaire Porsche pour faire réparer le défaut.

## Démarrage par remorquage

Le démarrage par remorquage du véhicule n'est pas possible et ne doit pas non plus être tenté au risque de détériorer la boîte de vitesses.

### Remorquage

Lorsque le moteur est arrêté, la boîte de vitesses n'est pas suffisamment lubrifiée. Il faut donc respecter les consignes suivantes:

1. Mettre le levier sélecteur en position **N**.
2. La vitesse de remorquage ne doit pas dépasser 50 km/h.
3. La distance maximale de remorquage ne doit pas dépasser 50 km.
4. Si la distance à parcourir est plus importante, le véhicule doit être soulevé par l'essieu arrière ou transporté sur une plate-forme de remorquage.

## Programme restreint

En cas de défaut de la boîte de vitesses ou du calculateur, l'affichage du 4ème rapport et de la position du levier sélecteur enclenchée clignotent alternativement dans le combiné d'instrumentation.

Indépendamment de la position du levier sélecteur, seul le 4ème rapport est disponible pour l'avance.

Le contrôle du verrou de marche arrière ne fonctionne plus.  
Ne passez pas en position **R** pendant la marche.

Adaptez votre style de conduite aux conditions de marche du véhicule et consultez sans délai un concessionnaire Porsche pour un contrôle et la suppression du défaut.





AV1 051

## Pare-soleil

Le basculement des pare-soleil vers le bas permet d'éviter l'éblouissement lorsque le soleil est de face.

## Miroir de courtoisie

Le miroir de courtoisie qui se trouve au dos du pare-soleil est doté d'un cache.

Pendant la marche ou lors de la fermeture de la capote, maintenez le cache fermé.

L'éventuel éclairage du miroir de courtoisie s'allume lorsque le cache est relevé.

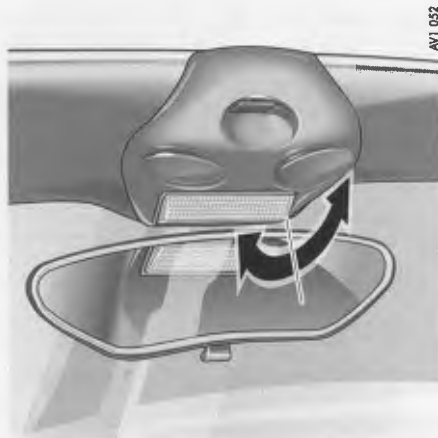

AV1 052

## Eclairage intérieur

L'éclairage intérieur est monté dans le cadre de pare-brise entre les deux pare-soleil.

En basculant le verre protecteur, 3 positions de fonctionnement sont possibles:

Vers l'avant – éclairage éteint en permanence

Position centrale – éclairage allumé par l'intermédiaire du contacteur de portière

Vers l'arrière – éclairage allumé en permanence  
Voir également le chapitre "Coupure automatique des récepteurs électriques".

## Eclairage en position centrale

L'éclairage s'allume en déverrouillant ou ouvrant une portière.

Il s'éteint avec une temporisation de 30 secondes environ une fois les portières fermées.  
L'éclairage intérieur s'éteint par contre aussitôt le contact mis ou le véhicule verrouillé avec la clé.

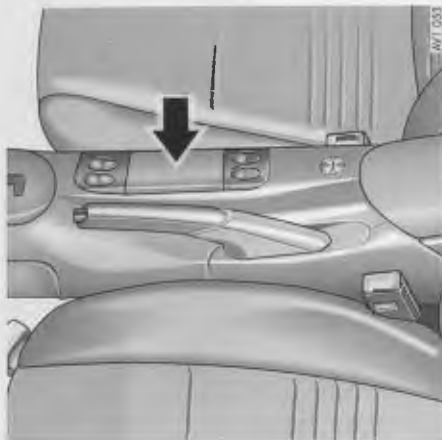

## Cendrier

### Ouverture

Appuyez brièvement sur le couvercle du cendrier.

### Vidage

Ouvrez le cendrier et tirez la partie amovible vers le haut.

Un vide-poches remplace le cendrier dans l'option non-fumeur.

## Allume-cigares

Le fonctionnement de l'allume-cigares est indépendant de la position de la clé de contact. Ne laissez donc jamais des enfants sans surveillance à l'intérieur du véhicule. Saisissez l'allumeur chaud par la tête seulement (sinon, risque de brûlures).

Insérez l'allume-cigares dans sa douille. Lorsque la spirale est incandescente, il reprend spontanément sa position initiale.

Dans le cas de l'option non-fumeur, l'allume-cigares est remplacé par un connecteur femelle destiné au branchement d'appareils électriques. Le connecteur est recouvert d'un cache.

La conception de l'allume-cigares ou du connecteur permet leur utilisation pour le branchement d'appareils électriques.

**Puissance maximale admise: 150 W**

Lorsque le moteur est à l'arrêt, l'utilisation des équipements électriques ne doit pas excéder 5 minutes (sinon, la batterie se décharge).

## Rangements dans l'habitacle

Ne transportez pas de bagages ou d'objets non immobilisés dans l'habitacle. Risque de blessures en cas de freinage brusque ou d'accident.

### Patères, poche de rangement

Une patère se trouve au dos de chaque dossier, dans la zone de l'appui-tête.

Une poche de rangement est située dans la partie inférieure de chaque dossier.

### Autres possibilités de rangement

- dans le panneau de portière
- dans le marchepieds côté passager
- dans la console centrale
- compartiment de rangement pour le manuel technique ou des cartes routières sous la colonne de direction

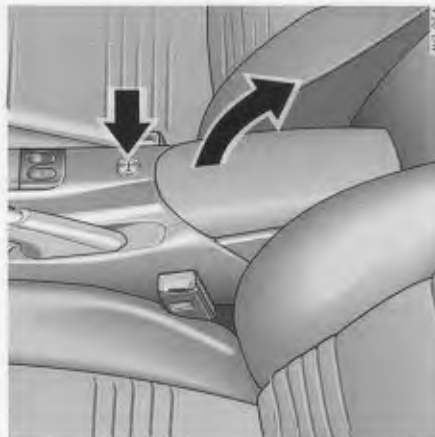

### Coffret de rangement entre les sièges

Tournez le bouton de verrouillage pour ouvrir le coffret de rangement (cf. flèche).

Sur la partie avant du coffret de rangement se trouve un compartiment destiné à la monnaie.

Pour conserver le contenu à l'abri des intrus, le casier peut être verrouillé.

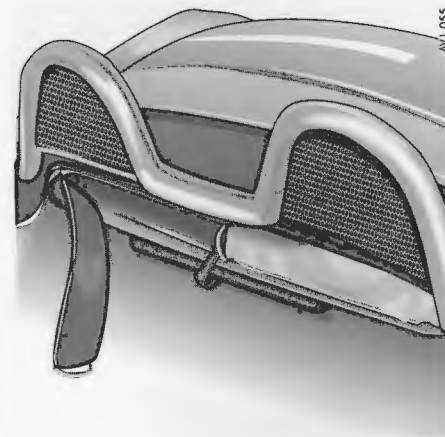

### Rangement des bagages sur le capot moteur

Les bagages ou objets doivent être logés sous le filet à bagages pour éviter qu'ils ne glissent ou dans la poche à bagages.

Ne transportez que des objets légers.

Ces objets ne doivent ni enfreindre les mouvements de la capote, ni frotter contre la capote ou la lunette arrière.

Fixation du filet et de la poche à bagages, reportez-vous au chapitre "Capot moteur".

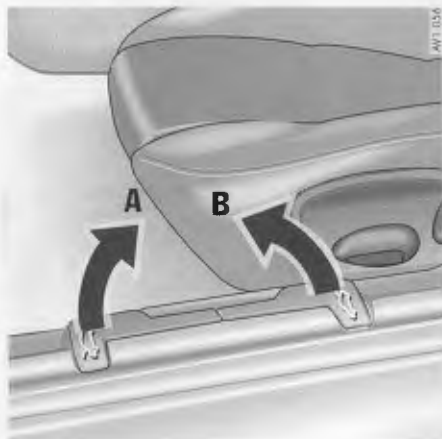

A - Ouvrir le capot avant  
B - Ouvrir le capot arrière

## Capots avant et arrière

### Déverrouillage des capots avant et arrière

Alors que la portière côté conducteur est ouverte, tirez vers le haut le levier correspondant, situé près du siège conducteur.

Le capot arrière peut également être déverrouillé avec la touche correspondante de la télécommande.

Reportez-vous au chapitre "Clé avec télécommande".

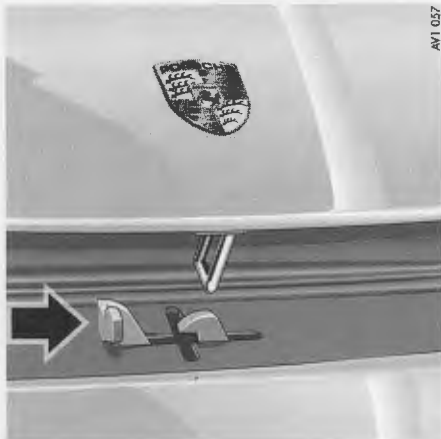

Lorsque le capot est ouvert, le compartiment à bagages est éclairé.

Voir également le chapitre "Coupure automatique des récepteurs électriques".

### Ouverture du capot avant

Entrouvrez le capot et libérez le crochet de sécurité en tirant sur la poignée (cf. flèche).

Les essuie-glace ne doivent pas être rabattus vers l'avant – risque de détérioration.

### Fermeture des capots avant et arrière

Abaissez le capot, appuyez jusqu'à ce qu'il s'encliquette de façon audible. Si nécessaire, appuyez sur le capot, dans la zone de la serrure, avec la paume de la main.

Assurez-vous que le verrou du capot est correctement engagé dans la serrure.

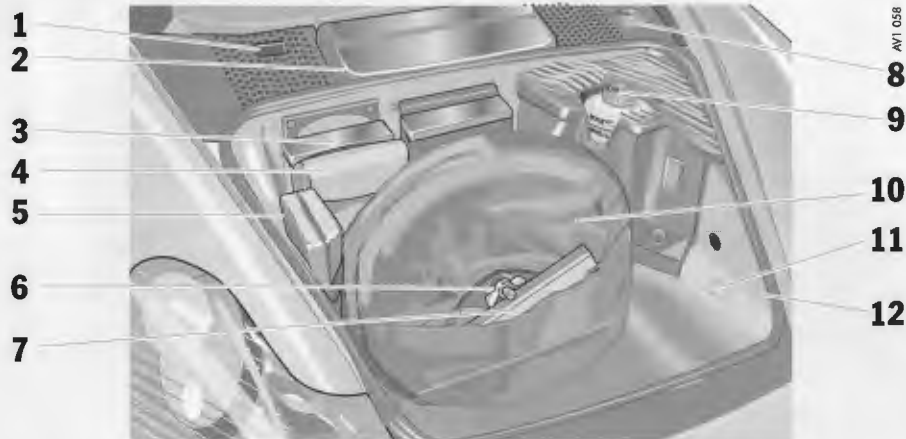

## Coffre à bagages avant

- 1 – Numéro d'identification du véhicule
- 2 – Batterie
- 3 – Changeur de CD
- 4 – Pochette pour documentation de bord
- 5 – Trousse de secours
- 6 – Fixation de la roue de secours (écrou papillon)
- 7 – Triangle de présignalisation
- 8 – Réservoir du liquide pour nettoyage des glaces et projecteurs
- 9 – Réservoir du liquide de frein

- 10 – L'outillage et le cric de bord sont situés derrière la roue de secours (Nécessité de retirer la roue de secours)
- 11 – Plaquette de peinture
- 12 – Réglage et dispositif d'arrêt des projecteurs

Afin que la portée des projecteurs et le comportement routier du véhicule restent neutres, les bagages doivent être répartis le plus régulièrement possible dans les deux coffres.

## Coffre à bagages arrière

- 1 – Jauge d'huile moteur
- 2 – Remplir d'huile moteur
- 3 – Remplir de liquide de refroidissement
- 4 – Niveau du liquide de refroidissement
- 5 – Dispositif d'arrêt support de baladeuse
- 6 – Support de relais
- 7 – 3ème feu de stop surélevé

## Capote

Vous trouverez une brève notice d'instructions au dos du pare-soleil côté conducteur.

Observez le chapitre "Entretien du véhicule".

Lors de l'ouverture ou de la fermeture de la capote, veillez à ce que personne ne puisse être blessé par le mécanisme de la capote ou du cache de son logement.

La capote ne doit pas être actionnée alors que les barres de toit du système de portage sont montées.

Les bagages ou objets doivent être logés sous le filet pour éviter qu'ils ne glissent ou dans la poche à bagages. Seuls des objets légers peuvent être transportés.

Ces objets ne doivent ni enfreindre les mouvements de la capote, ni frotter contre la capote ou la lunette arrière.

N'ouvrez pas la capote à des températures inférieures à 0°C. La lunette arrière pourrait se briser.

Lorsque le véhicule se trouve surélevé unilatéralement sur une bordure de trottoir, un pont élévateur ou un cric, la capote ne doit pas être actionnée.

La capote ne doit être actionnée que lorsque le véhicule est à l'arrêt. Veillez à un espace suffisant au dessus de la capote (par ex. dans un garage).

Pour éviter toute tache de moisissures ou les traces de frottement, ouvrez seulement la capote lorsqu'elle est propre et sèche.

Afin d'éviter des rayures, lavez à l'eau claire une lunette arrière sale ou poussiéreuse, avant l'ouverture de la capote.

Cette recommandation s'applique tout particulièrement si l'on souhaite monter le Hard-top ensuite.

Ne roulez qu'avec la capote entièrement ouverte ou fermée.

Garez tant que possible votre véhicule à l'ombre, le rayonnement solaire altérant la toile, la plastification et la couleur.

### Glaces de portières:

Si les glaces de portières sont fermées, elles sont automatiquement baissées de quelques centimètres avant l'ouverture ou la fermeture de la capote.

Les glaces doivent être fermées à l'aide du commutateur à bascule.



## ⇐ Ouverture de la capote

La capote ne peut être actionnée que lorsque le frein de stationnement est serré et le contact mis (moteur à l'arrêt ou non).

1. Déverrouillage du levier de fermeture:  
Appuyez sur la plaque de déverrouillage (cf. flèche **A**).  
Le levier de fermeture **B** vient se placer en position de travail.
2. Déverrouillage de la capote:  
Pivotez le levier de fermeture vers l'arrière (cf. flèche **B**).



AVI 008

### Fermeture de la capote

Les 3 verrouillages demi-tour de la poche à bagages doivent être enclenchés et correctement verrouillés afin d'éviter que le crochet de verrouillage de la capote n'accroche la poche à bagages -

Risque de détérioration de la capote, de l'entraînement de la capote et de la poche à bagages.

Les caches des miroirs de courtoisie doivent rester fermés pendant la fermeture de la capote.

La capote ne peut être actionnée que lorsque le frein de stationnement est serré et le contact mis (moteur à l'arrêt ou non).

#### 1. Fermeture de la capote:

Actionnez le commutateur à bascule sans discontinuer, jusqu'à ce que le voyant de contrôle dans le panneau d'instruments s'éteigne (fin de course de la capote).

En cas de danger, relâchez le commutateur, l'actionnement de la capote est aussitôt interrompu.

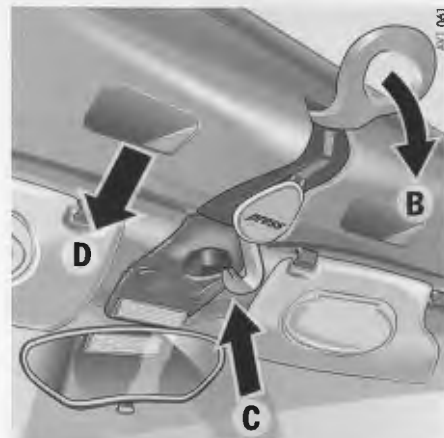

AVI 061

#### 2. Verrouillage de la capote:

Pivotez le levier de fermeture vers l'avant (cf. flèche **B**) jusqu'à percevoir un cran s'encliqueter distinctement.

Le crochet de verrouillage doit alors s'engager dans le logement situé dans l'encadrement de pare-brise (cf. flèche **C**).

L'accrochage du levier de verrouillage peut être facilité en tirant sur la capote en direction du pare-brise, au niveau d'une poignée située dans le cadre de la capote (cf. flèche **D**).

#### 3. Ouverture de la capote:

Actionnez le commutateur à bascule sans discontinuer, jusqu'à ce que le voyant de contrôle dans le panneau d'instruments s'éteigne (fin de course de la capote).

En cas de danger, relâchez le commutateur, l'actionnement de la capote est aussitôt interrompu.

## Actionnement de secours

Avant d'actionner la fermeture de secours de la capote, vérifiez bien les points suivants:

- Lors de l'actionnement de la capote, le contact était-il mis et le frein de stationnement serré?
- Le fusible est-il défectueux?  
Reportez-vous au chapitre "Installation électrique".

L'actionnement de secours ne doit être utilisé qu'avec la plus extrême prudence - risque de blessures lors du déploiement de la bielle de guidage.

Si la capote ne se trouve pas dans sa position finale, le cache du logement de la capote et/ou la capote, peuvent tomber de façon incontrôlée lors du déploiement de la bielle de réglage - risque d'écrasement et de coincement au niveau de la capote, du cache du logement de la capote et de la bielle. Maintenez par conséquent la capote ou le cache avant le déploiement de la seconde bielle de guidage.

Veillez à ne pas endommager le revêtement de peinture lors de l'actionnement de secours.

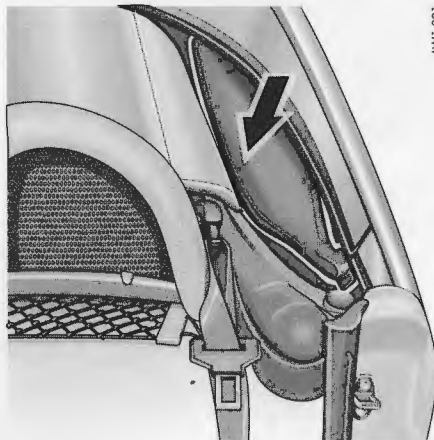

AW1 001

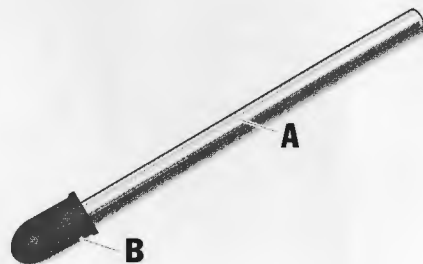

AW1 002

1. Pour des raisons de sécurité, retirez la clé de contact.
2. Déclipsez le cache noir de la bielle (flèche) et tirez vers le haut.
3. Prenez le levier de la clé de vis de roue **A** parmi l'outillage de bord. Retirez le capuchon de protection rouge **B** du levier **A**.



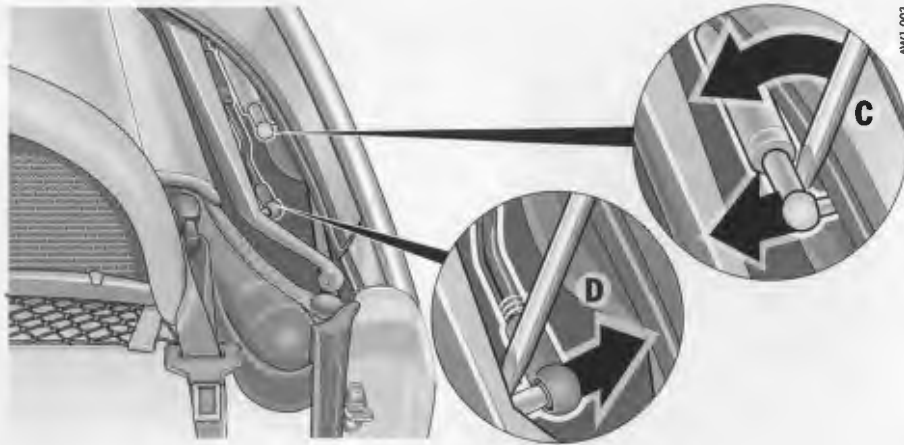

Exemple: Capote en position arrière finale

**C** - Bielle pour le cache du logement de la capote  
(fixation sphérique noire)

**D** - Bielle pour la capote (fixation sphérique rouge)

La position et l'accès à la bielle sont modifiés en fonction de la position de la capote. Il peut être souhaitable de relever la partie arrière de la capote (Reportez-vous au chapitre "Capot moteur").

4. A l'aide de la lame du levier **A**, dégagez la bielle **C** (fixation noire) de la sphère.

La liaison étant soumise à une tension élastique, il faut déployer une certaine force lors de cette opération - risque de blessures.

5. Lorsque vous dégagez la bielle **C**, maintenez le cache du logement de la capote de l'autre côté du véhicule, de sorte qu'il ne tombe pas de façon incontrôlée - risque de blessures.

6. Saisissez le cache du logement de la capote en son milieu et redressez-le complètement (flèche).

7. A l'aide de la lame du levier **A**, dégagez la bielle **D** (fixation rouge) de la sphère. Il est nécessaire de déployer une certaine force lors de cette opération - risque de blessures.

8. Lorsque vous dégagez la bielle **D**, maintenez le cache du logement de la capote de l'autre côté du véhicule, de sorte qu'il ne tombe pas de façon incontrôlée - risque de blessures.





9. Soulevez la capote avec les deux mains (flèche) et fermez. Verrouillez la capote.
10. Rabaissez avec précaution le cache du logement de la capote.

Le cache du logement de la capote n'étant pas verrouillable, la protection contre le vol se trouve limitée.

En cas de défaut, conduisez lentement et faites réparer l'anomalie par un concessionnaire Porsche.

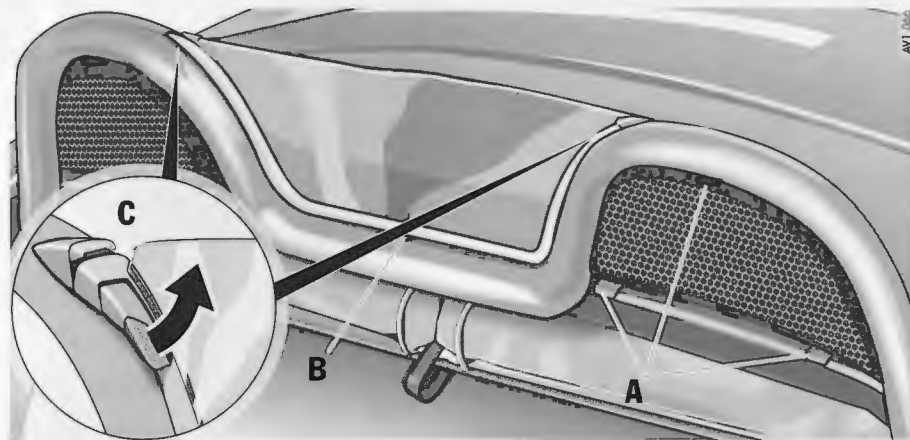

## Pare-vent

Veillez à ce que toutes les parties du pare-vent soient correctement fixées, en particulier en marche, capote ouverte.

### Composants extérieurs du pare-vent

Les deux composants extérieurs du pare-vent sont introduits dans l'arceau de sécurité.

Les trois languettes plastiques **A** doivent s'enclencher dans l'arceau.

Pour démonter le pare-vent, appuyez vers l'arrière depuis l'arceau.

### Partie centrale du pare-vent

#### Démontage:

- Ouvrez les deux leviers d'arrêt au niveau du pare-vent (cf. flèche), appuyez sur le pare-vent et le sortir des fixations par l'arrière.
- Placer la partie centrale du pare-vent dans la pochette de protection et refermer la fermeture Velcro.
- Ranger la pochette dans le tiroir situé sous la poche à bagages.

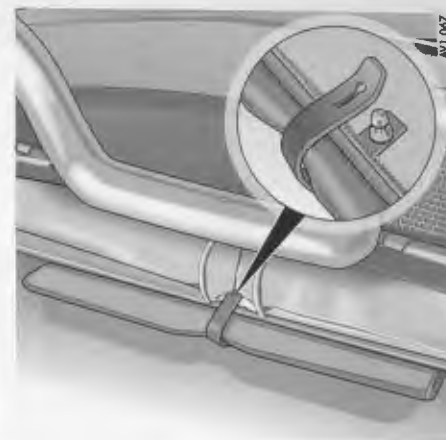

- Fixer la pochette pour l'empêcher de glisser. Pour ce faire, boutonner la languette de fixation à l'intérieur de la pochette de protection (flèche).

#### Montage:

- Sortir la partie centrale du pare-vent de sa pochette de protection.
- Mettre d'abord la partie centrale en place dans le logement **B** par l'arrière, puis la compresser vers l'avant et l'enclencher dans les fixations supérieures **C**.

## Hard-top

### Remarque:

Les inserts de verrouillage destinés aux serrures de pivot sont absents sur les véhicules livrés d'usine sans hard-top. Avant la première mise en place d'un hard-top, il est donc impérativement nécessaire de faire monter les pièces nécessaires par l'intermédiaire d'un concessionnaire Porsche.

### Mise en place du Hard-top

La capote restant ouverte plus longtemps, elle doit être absolument propre et sèche avant l'ouverture.

Des taches de moisissures et des marques de frottement sont ainsi évitées.

1. Ouvrez les portières et la capote.



2. Retirer soigneusement les 2 caches plastiques des serrures de pivot (cf. flèche) à l'aide d'un tournevis.

Conservez les caches plastiques.

Ces caches plastiques sont livrés avec les véhicules équipés départ-usine d'un hard-top.

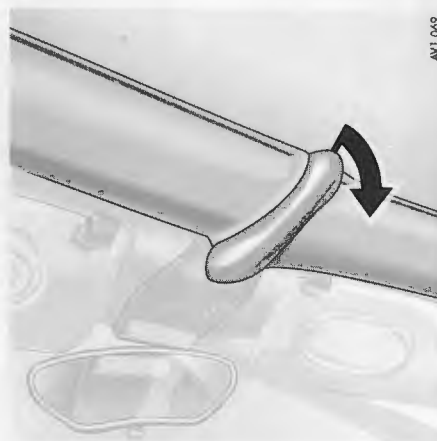

3. Retirez le cache du levier de verrouillage avant (cf. flèche).



4. Pressez le bouton de sécurité rouge sur le levier de verrouillage avant (cf. flèche **A**). Ouvrez entièrement la fermeture (cf. flèche **B**).
5. Amenez les fermetures arrière des pivots en position ouverte. Les poignées doivent être tournées vers l'intérieur.



6. Saisissez le Hard-top à deux, un de chaque côté et levez-le avec soin au dessus du véhicule.
7. Introduisez le Hard-top à l'avant dans les logements du cadre du pare-brise (cf. flèche).

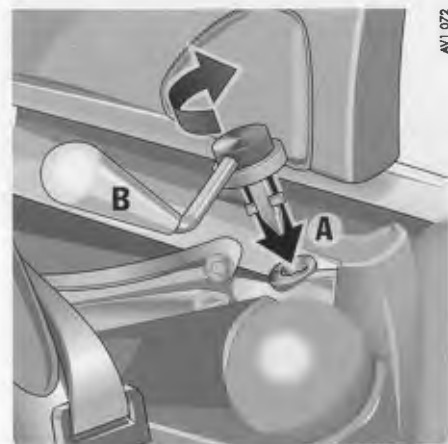

8. Abaissez le Hard-top à l'arrière. Les fermetures des pivots doivent être entièrement abaissées dans les serrures (cf. flèche **A**). Pour cela déplacez éventuellement le levier de fermeture légèrement.
9. Pivotez les deux leviers de fermeture vers l'arrière jusqu'à ce qu'ils s'enclenchent de manière sensible (cf. flèche **B**).



10. Pivotez le levier de verrouillage de la fermeture avant vers l'arrière (cf. flèche **A**). Le crochet de verrouillage doit alors s'accrocher au cadre du pare-brise (cf. flèche **B**). Le trait de repérage blanc sur le bouton de sécurité rouge (cf. flèche **C**) doit être visible si le verrouillage est correct.

Le verrouillage correct de la fermeture avant provoque la mise hors fonction de la commande de capote. Ceci permet de prévenir tout actionnement involontaire de la capote lorsque le hard-top est en place.

11. Mettre en place le cache du levier de verrouillage avant.



12. Ouvrir le cache plastique de la connexion pour le dégivrage de la lunette arrière (flèche). Enfichez le connecteur du dégivrage de la lunette arrière.

### **Retirer le Hard-top**

Le démontage s'effectue dans l'ordre inverse.



## Dégivrage de la lunette arrière

### Activation:

Appuyez sur le symbole du commutateur à bascule – le voyant de contrôle s'allume

Le dégivrage s'arrête automatiquement au bout de 12 minutes environ.

Un nouvel actionnement du bouton permet de démarrer le dégivrage une nouvelle fois.

### Arrêt:

Appuyez sur le voyant de contrôle du commutateur à bascule.

Reportez-vous au chapitre "Dégivrage des rétroviseurs extérieurs".

## Système de portage

Le montage de galeries de toit usuelles n'est pas possible.

Le système de portage Porsche permet le transport de divers articles de sport et de loisirs. Votre concessionnaire Porsche vous conseillera volontiers sur l'éventail des systèmes de transport de toit disponibles.

La capote ne doit pas être actionnée alors que le système de portage est monté – risque de blessures.

Les brides latérales du système de portage doivent être uniquement montées avec les tubes rigides transversaux.

La charge utile de 75 kg, le poids total et les charges aux essieux autorisés ne doivent pas être dépassés.

Reportez-vous au chapitre "Poids".

Les bagages ne doivent pas être trop en saillie latéralement par rapport à la surface de chargement.

La charge doit être régulièrement répartie et le centre de gravité le plus bas possible.

Chaque bagage doit être amarré et assuré par une corde ou une sangle de serrage au système de portage (pas de tendeur en caoutchouc).

L'assise correcte du système de portage doit être vérifiée avant tout trajet, ainsi qu'avant et pendant un voyage plus long. Resserrez les vis de fixation si nécessaire et assurez également par verrouillage.

En charge, la vitesse maximale du véhicule est fonction de la nature, des dimensions et du poids de la charge.

Vous ne devez en aucun cas dépasser la vitesse de 140 km/h.

Lorsque le système de portage est monté mais non chargé, vous ne devez pas dépasser la vitesse maximale de 180 km/h.

Le comportement de conduite, de freinage et de tenue de route du véhicule changent en raison de l'élévation du centre de gravité et de l'augmentation de la surface exposée au vent. Vous devez donc adapter votre mode de conduite en conséquence.

Le système de portage provoquant une augmentation de la consommation en carburant et du niveau sonore, vous ne devez pas le conserver inutilement sur le véhicule.

Reportez-vous aux instructions de montage jointes séparément.

## Extincteur

Pour les véhicules comportant un extincteur, celui-ci se trouve à l'avant côté passager.

Observez les consignes de manipulation figurant sur l'extincteur.

L'efficacité de l'extincteur doit être contrôlée tous les 1 - 2 ans par une société spécialisée. Après usage, faites remplir l'extincteur à nouveau.



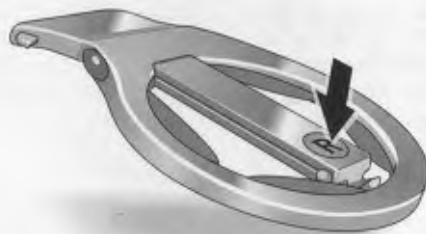

AV1 075



AV1 076

## Porte-boissons

Deux porte-boissons sont placés dans le vide-poches des portières et peuvent être enclipsés dans les sorties d'air latérales:

Le porte-boissons pour le côté gauche est repéré par **L**, celui pour le côté droit par **R**.

- Déplier le porte-boissons.  
Pour ce faire, appuyer sur **R** ou **L**.

Les tiges de verrouillage doivent s'engager dans les orifices de la sortie d'air:

- Insérer d'abord la tige de verrouillage inférieure.
- Puis appuyer sur la touche (flèche), insérer le porte-boissons dans les orifices supérieurs de la sortie d'air, puis relâcher la touche.
- Vérifier que les tiges de verrouillage sont engagées correctement.
- Procéder dans l'ordre inverse pour retirer le porte-boissons.

## Radiotéléphone

Prière de respecter les différentes législations nationales relatives à la conduite avec un radiotéléphone.

Le montage de systèmes de communication mobile (radiotéléphone, CB, etc.) ne devrait être confié qu'à un atelier spécialisé.

Le montage incorrect d'appareils radio ou de leur antenne dans l'habitacle peut entraîner, lorsque ceux-ci sont en service, des perturbations dans les systèmes électroniques du véhicule.

Avant la mise en service d'un téléphone, lisez soigneusement la notice d'utilisation fournie par le fabricant de l'appareil.

Retirez l'antenne extérieure avant tout lavage dans une installation automatique.

La qualité de réception de votre téléphone se modifie constamment en cours de route.

Les perturbations provoquées par les immeubles, le paysage et les influences atmosphériques sont inévitables.

La qualité de réception peut être particulièrement perturbée par des bruits "parasites" (par ex. transparence moteur et bruits aérodynamique) lorsque vous utilisez le système mains libres.

Pour des raisons de santé:

Les téléphones avec antenne radio intégrée au combiné ne doivent être utilisés à l'intérieur d'un véhicule qu'en liaison avec une antenne extérieure.

## Micro mains libres

Les micros mains libres installés en usine doivent être adaptés au type de téléphone utilisé.

Demandez conseil à votre concessionnaire Porsche.

## Réception radio

La qualité de réception de votre autoradio se modifie constamment en cours de route. Les perturbations provoquées par les immeubles, le paysage et les influences atmosphériques sont inévitables.

La réception en FM stéréo est particulièrement sujette aux perturbations que provoquent ces conditions de réception variables.

Pour réduire ces perturbations, vous pouvez passer en mono ou rechercher un autre émetteur FM stéréo.

Lisez et observez la notice d'emploi du poste radio, fournie séparément.

Voir aussi le chapitre "Coupure automatique des récepteurs électriques".

# Maintenance, entretien

Remarques concernant l'entretien .....	90
Niveau du liquide de refroidissement.....	91
Huiles moteur .....	92
Niveau d'huile moteur .....	93
Niveau du liquide de frein .....	94
Système d'épuration des gaz d'échappement	95
Carburant, trappe du réservoir.....	96, 97
Jerrican de réserve, liquide lave-glace .....	97
Capot moteur .....	98, 99
Niveau de fluide hydraulique, direction assistée.....	100
Filtre à air, porte-balais.....	101
Entretien du véhicule .....	102 - 106

## Remarques concernant l'entretien

Nous insistons sur la nécessité de faire exécuter tous les travaux nécessaires par un concessionnaire Porsche.

En effet, un personnel d'atelier qualifié, formé par Porsche et recevant les informations les plus récentes, ainsi que les outils et appareils spéciaux sont les conditions préalables à un parfait entretien de votre Porsche.

Si toutefois vous exécutez vous-même des travaux sur votre voiture, notez qu'il faut procéder avec le plus grand soin. Cela seul peut assurer la pleine sécurité de fonctionnement de votre voiture.

Un entretien non effectué dans les règles de l'art pendant la durée de la garantie peut entraîner la perte de vos droits à la garantie.

Ne travaillez sur le véhicule qu'en plein air ou dans des locaux bien aérés.

Ne fumez pas, ne manipulez pas de flamme nue à proximité de la batterie ou du système d'alimentation en carburant – risque de brûlures et de blessures.

Avant d'exécuter des travaux sur le moteur, il convient de toujours l'arrêter et d'attendre qu'il soit suffisamment refroidi.

Redoublez d'attention si vous travaillez à proximité de pièces de moteur très chaudes – risque de brûlures.

Veillez surtout à ce que ni les mains ou les doigts, ni les vêtements (cravates, manches, etc.), ni des colliers ou chaînes ou des cheveux longs ne puissent être happés par le ventilateur du compartiment moteur, la courroie d'entraînement ou d'autres pièces mobiles - risque de blessures!

Si vous devez exécuter des travaux pendant que le moteur tourne, serrez toujours à fond le frein de stationnement et mettez le levier des vitesses au point mort, ou le levier sélecteur en position "P".

Votre Porsche est équipée d'un système d'allumage électronique. Lorsque le contact est mis, les câbles, les connexions de l'allumage et le compte-tours sont sous haute tension, et il vous faut donc être particulièrement prudent.

Faites toujours reposer le véhicule sur des chandelles stables et solides avant de travailler sous la voiture. Le cric de bord n'est pas fait pour cela.

Les liquides d'appoint tels que huile moteur, liquide de frein ou liquide de refroidissement sont nuisibles à la santé.

Par conséquent

- Conservez ces produits hors de portée des enfants
- Si nécessaire procédez à leur élimination de façon réglementaire.

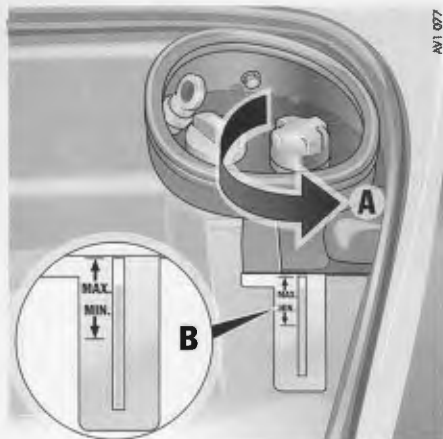

A - Bouchon du vase d'expansion  
B - Niveau du liquide de refroidissement

## Niveau du liquide de refroidissement

Reportez-vous au chapitre "Remarques concernant l'entretien".

Le système de refroidissement est rempli en usine avec un liquide de refroidissement longue durée.

Il permet toute l'année une protection anticorrosion et antigel jusqu'à - 35°C (pays nordiques - 40°C).

Utilisez exclusivement les produits antigels préconisés par Porsche.

## Contrôler le niveau de liquide de refroidissement

Le vase d'expansion, avec ouverture pour appoint, se trouve dans le coffre arrière.

Contrôlez régulièrement le niveau du liquide de refroidissement au travers du regard transparent du vase d'expansion.

Le niveau du liquide doit être compris entre les repères Min. et Max., le moteur étant froid et le véhicule à l'horizontale.

## Compléter le niveau de liquide de refroidissement

N'ouvrez pas le bouchon du vase d'expansion quand le moteur est chaud – risque de brûlures.

Lorsque vous remplissez de liquide de refroidissement, prenez garde de ne pas tacher le coffre ou les bagages.

1. Arrêtez le moteur et laissez refroidir. Reportez-vous au chapitre "Système de refroidissement".
2. Recouvrez le bouchon du vase d'expansion d'un chiffon. Ouvrez légèrement, avec précaution, et laissez s'échapper la surpression. Dévissez ensuite entièrement le bouchon.

3. Versez le mélange d'eau et d'antigel à proportions égales. Ne dépassez pas le repère "max".

Proportions d'antigel dans le liquide de refroidissement:

à 50% , protection antigel jusqu'à - 35°C  
à 60% , protection antigel jusqu'à - 40°C

4. Refermez fermement le bouchon.

Si dans un cas d'urgence, seule de l'eau a été versée dans le réservoir, faites corriger le rapport de mélange chez un concessionnaire Porsche.

Une perte significative de liquide de refroidissement est due à une absence d'étanchéité dans le système de refroidissement.

La cause du défaut doit être réparée sans délai chez un concessionnaire Porsche.

## Ventilateur du radiateur

Le radiateur et le ventilateur du radiateur se trouvent à l'avant du véhicule.

Les ventilateurs peuvent se déclencher en fonction de la température, même si le véhicule est à l'arrêt.

Soyez prudent lors d'interventions dans la zone du ventilateur du radiateur – risque de blessures.

## Huiles moteurs

Les moteurs Porsche sont conçus de telle sorte qu'il n'est pas nécessaire d'ajouter un additif à l'huile. Utilisez exclusivement des huiles moteur testées et préconisées par Porsche. Votre concessionnaire Porsche vous conseillera sur le type d'huile convenant à votre moteur.

Ces huiles moteur peuvent être mélangées entre elles. Cependant, chaque marque d'huile présentant une composition type, il est préférable d'utiliser la même huile dans le cas d'un appoint nécessaire entre deux vidanges.

L'hiver, lorsque vous utilisez votre voiture sur de courtes distances, le moteur n'atteint pas toujours sa température de service optimale. Des résidus de combustion peuvent venir se mélanger à l'huile. Il convient donc d'effectuer une vidange d'huile au printemps afin que votre moteur dispose à nouveau d'une huile performante.

## Qualité des huiles moteur

L'huile moteur n'est pas seulement un lubrifiant, elle sert également à garder le moteur propre, à neutraliser les impuretés qui, de par la combustion, pénètrent dans le moteur, et à protéger celui-ci de la corrosion. Pour cela, l'huile contient des additifs spécialement mis au point à cet effet.

Les huiles dites minérales sont obtenues directement à partir du pétrole brut.

Une série de processus chimiques permet de raffiner ces huiles (huiles hydrocraquées) ou de les modifier complètement (huiles de synthèse). Ces huiles de synthèse sont plus performantes que les huiles minérales.

N'utilisez que des huiles moteur hydrocraquées ou des huiles de synthèse de la classe API SH (SG) (spécification USA) ou encore ACEA A3 - 96 (spécification européenne).

## Viscosité

L'huile moteur est visqueuse à froid et fluide à chaud.

La viscosité (fluidité) est indiquée par la classe SAE:

un chiffre et la lettre "W" (winter/hiver) désignent la viscosité à froid, le chiffre qui suit indique la viscosité à chaud.

### Exemple:

Des huiles 10W - 30 et 10W - 40 présentent la même viscosité à froid. A chaud, l'huile caractérisée par le chiffre 30 sera plus fluide que l'huile dénotée par le chiffre 40.

## Huiles monogrades/multigrades

Les huiles caractérisées par deux références de viscosité sont appelées huiles multigrades, celles dénotées par une seule référence de viscosité sont appelées huiles monogrades.

### Huiles pour hiver et été

au-dessous de -20°C: SAE ..... 5W - 30  
..... 5W - 40  
..... 5W - 50

au-dessus de -20°C ..... 10W - 30  
..... 10W - 40  
..... 10W - 50

Huiles pour été: ..... 15W - 40, 15W - 50  
..... 20W - 40, 20W - 50

## Huiles superlubrifiantes

Les huiles superlubrifiantes sont plus fluides dans toutes les plages de température. Elles permettent ainsi une certaine économie de carburant.

Les huiles superlubrifiantes, en théorie des huiles toutes saisons, requièrent une stabilité thermique particulièrement élevée. Les huiles présentant de telles performances sont des huiles moteur non conventionnelles. Elles figurent dans les préconisations Porsche, en tant qu'huiles superlubrifiantes toutes saisons.

## Niveau d'huile moteur

Reportez-vous au chapitre "Remarques concernant l'entretien".

Le niveau d'huile doit être régulièrement surveillé dans l'affichage correspondant, sur le panneau d'instruments.  
Reportez-vous au chapitre "Affichage du niveau d'huile moteur".

La jauge d'huile et l'ouverture de remplissage se trouvent dans le coffre arrière.

### Conditions pour mesurer correctement le niveau d'huile avec la jauge:

- Véhicule à l'horizontale
- Moteur à l'arrêt et à la température de service
- Patientez quelques minutes pour permettre à l'huile moteur de retourner dans son carter

Lorsque vous contrôlez et complétez le niveau d'huile moteur, prenez garde à ne pas tacher le coffre ou des bagages.

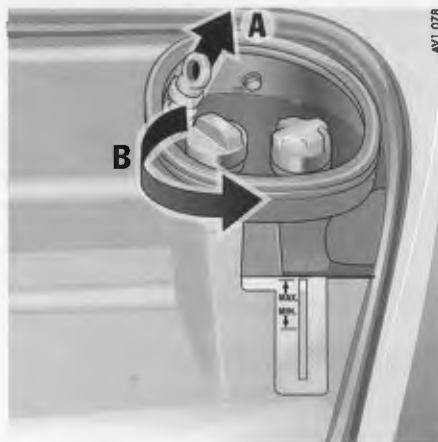

A - Jauge d'huile moteur

B - Bouchon pour remplissage d'huile

### Contrôler le niveau d'huile

1. Prenez la jauge et essuyez-la avec un chiffon propre, ne peluchant pas.
2. Réintroduisez entièrement la jauge dans le tube de guidage, retirez-la de nouveau et lisez le niveau d'huile.  
Réintroduisez entièrement la jauge d'huile jusqu'à la butée.

Les niveaux d'huile Min. ou Max. sur la jauge ne doivent jamais être dépassés, par défaut ou par excès.



L'écart entre les deux repères correspond à un volume de 1,5 litre environ.

### Compléter le niveau d'huile

1. Si nécessaire, complétez d'huile moteur par volumes de 1/2 l. Pour cela, dévissez le bouchon pour remplissage d'huile.
2. Après quelques minutes, contrôlez de nouveau le niveau d'huile avec la jauge.
3. Introduisez la jauge d'huile jusqu'à la butée. Poussez l'auxiliaire de remplissage avec le bouchon et vissez fermement celui-ci.



## Niveau de liquide de frein

Reportez-vous au chapitre "Remarques concernant l'entretien".

Utilisez exclusivement un liquide de frein homologué par Porsche.

Spécification, reportez-vous au chapitre "Contenances".

Le liquide de frein est un produit toxique qui attaque la peinture.

Lorsque vous complétez le niveau de liquide de frein, prenez garde à ne pas tacher le coffre ou des bagages.

## Contrôler le niveau de liquide de frein

Le réservoir de liquide de frein correspondant à la commande de frein hydraulique et d'embrayage se trouve dans le coffre à bagages.

Contrôlez régulièrement le niveau du liquide de frein dans le réservoir transparent de compensation.

Le niveau du liquide doit toujours se trouver entre les repères Min et Max.

Une petite baisse du niveau, due à l'usure et au rattrapage automatique des freins à disque est normale.

Si le niveau du liquide baisse sensiblement ou chute en deçà du repère Min, le circuit de freinage peut être devenu perméable.

Faites contrôler sans délai le système de frein chez un concessionnaire Porsche.

Pour faire l'appoint, utilisez exclusivement du liquide de frein neuf (original Porsche).

## Remplacer le liquide de frein

Avec le temps, le liquide de frein absorbe l'humidité de l'air. Cet enrichissement en eau diminue le point d'ébullition et peut, dans des conditions bien précises, influencer l'efficacité du freinage. Par conséquent, faites absolument renouveler le liquide de frein selon les intervalles précisés dans la brochure "Garantie et entretien".



### Voyants de contrôle

Le voyant de contrôle du liquide de frein indique

- un niveau de liquide trop bas,
- associé à une course plus importante de la pédale, une défaillance du circuit de freinage.

Si nécessaire, faites l'appoint en liquide de frein.

Si le voyant de contrôle ne s'éteint pas, la vitesse du véhicule doit alors être adaptée à une distance de freinage plus importante, une pression plus forte sur la pédale et un comportement modifié au freinage. Rendez-vous sans tarder, en conduisant prudemment, chez le concessionnaire Porsche le plus proche.



## Système d'épuration des gaz d'échappement

Le catalyseur multifonctionnel piloté associé à la sonde Lambda et au boîtier électronique constitue le système d'épuration des gaz d'échappement le plus efficace.

Pour garantir le bon fonctionnement de ce système de dépollution, respectez la périodicité d'entretien prescrite.

Le dispositif se compose de plusieurs éléments:

- des catalyseurs
- des sondes Lambda
- des boîtiers de commande électroniques
- un système de dégazage du réservoir

Le véhicule doit exclusivement recevoir du carburant sans plomb sous peine de compromettre durablement le fonctionnement du catalyseur et de la sonde Lambda.

Le système de dégazage du réservoir empêche que les vapeurs de carburant qu'il contient ne passent dans l'atmosphère.

## Remarques concernant la conduite du véhicule

La présence de défauts de fonctionnement au stade de la préparation du mélange peut entraîner la surchauffe et l'endommagement du catalyseur.

C'est pourquoi il est essentiel de respecter les indications suivantes:

- Evitez les tentatives de démarrage longues et répétées lorsque le moteur ne veut pas démarrer.
- Si des ratés (que l'on reconnaît aux irrégularités du moteur ou à la perte de puissance) se produisent, l'anomalie doit être supprimée le plus vite possible par le concessionnaire Porsche le plus proche.
- Evitez de rouler vite dans les virages si le témoin du niveau de carburant est allumé.
- Ne roulez jamais jusqu'à épuisement du carburant.
- Ne remorquez ou poussez le véhicule que lorsque le moteur est froid.  
Les véhicules avec "Tiptronic" ne peuvent pas être démarrés par remorquage.

## Protection du soubassement

N'appliquez pas de couche de protection des soubassements sur le collecteur d'échappement, les tuyaux d'échappement, le catalyseur et les boucliers thermiques ni même à proximité de ceux-ci.

Pendant la marche, le matériau protecteur peut en effet s'échauffer et s'enflammer.

## Stationnement

Ne faites pas tourner le véhicule et ne le gardez pas là où des matériaux inflammables, des feuilles mortes ou de l'herbe sèche par exemple, sont susceptibles d'entrer en contact avec le système d'échappement brûlant.



## Carburant

L'ouverture de remplissage se trouve sous la trappe du réservoir, dans l'aile avant droite.

Reportez-vous au chapitre "Epuración des gaz d'échappement" et "Affichage du niveau de carburant".

### Ouverture de la trappe du réservoir

Véhicule déverrouillé, appuyez sur la partie avant de la trappe du réservoir (cf. flèche).

La trappe est verrouillée centralement avec les clés usuelles.



### Déverrouillage manuel

En cas de défaut du déverrouillage automatique:

- Ouvrez la portière passager.
- Tirez l'anneau dans la découpe de portière droite (cf. flèche).

## Ravitailer

Capacité totale: env. 57 litres.

Afin de ne pas perturber de façon persistante le catalyseur et la sonde Lambda, seul un carburant sans plomb doit être utilisé.

Le ravitaillement doit s'effectuer moteur à l'arrêt et contact coupé.

Le moteur a été conçu pour être alimenté avec du supercarburant sans plomb d'un indice d'octane de RON 98/MON 88, pour une consommation et une puissance optimales.

En cas d'utilisation de supercarburants sans plomb d'un indice d'octane d'au moins RON 95/MON 85, le calage de l'allumage est automatiquement corrigé par la régulation anticlicquetis du moteur.

En l'absence de carburant de qualité suffisante, il est possible d'utiliser pour une courte période, à titre de dépannage, une essence au taux d'octane inférieur (minimum RON 93). Evitez alors de rouler à grande vitesse ou à régime élevé.

Le réservoir est "plein" lorsque le pistolet distributeur automatique utilisé selon les prescriptions s'arrête.

Ne rajoutez pas de carburant, le réservoir pourrait déborder lorsque la chaleur augmente.

Afin d'éviter des erreurs de ravitaillement, la tubulure de remplissage est équipée d'un volet qui ne peut être ouvert qu'avec le pistolet distributeur sans plomb.

Après ravitaillement, remettez soigneusement le bouchon du réservoir en place et vissez-le jusqu'à sentir le cran.

En cas de perte du bouchon, celui-ci ne doit être remplacé que par une pièce originale.

## Jerrican de réserve

Pour des raisons de sécurité, il est déconseillé de transporter un jerrican de réserve.

En cas d'accident, les jerricans de réserve peuvent être endommagés et le carburant libéré présenter une source importante de danger d'incendie ou d'explosion.

Les vapeurs de carburant émises sont nocives pour la santé.

Si toutefois vous devez emporter un jerrican, veillez à ce qu'il prenne place à un endroit sûr et où il ne puisse pas glisser. Respectez la législation en vigueur.



## Liquide lave-glace

Le réservoir de liquide avec bouchon fileté se trouve à l'arrière gauche du coffre avant.

### Capacité:

- Sans système lave-projecteurs env. 2,5 litres,
- Avec système lave-projecteurs env. 7 litres.

En règle générale, l'eau claire ne suffit pas à nettoyer le pare-brise et les projecteurs. Il est préférable d'ajouter à l'eau que vous utilisez les nettoyants Porsche prévus pour l'hiver ou l'été - selon la saison - en respectant les proportions indiquées.



### Voyant de contrôle

S'allume pour une quantité restante de 0,5 litre env.

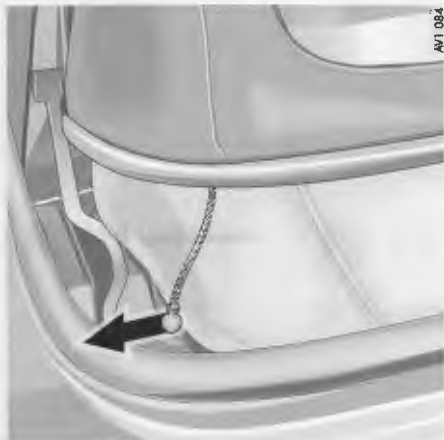

## Capot moteur

### Ouvrir le capot

1. Ouvrez ou fermez la capote de sorte à laisser une distance de 10 cm env. au cadre du pare-brise. Reportez-vous au chapitre "Capote".  
Retirez la clé de contact, afin que la capote ne puisse être actionnée involontairement.
2. Retirez les deux têtes de rotule inférieures du câble de serrage (cf. flèche).

3. Déclipsez vers le bas le dispositif de tension de la toile, hors des deux logements (cf. flèche)

4. Rabattez la partie arrière de la capote vers l'avant (cf. flèche), jusqu'à sentir le verrouillage du cran.

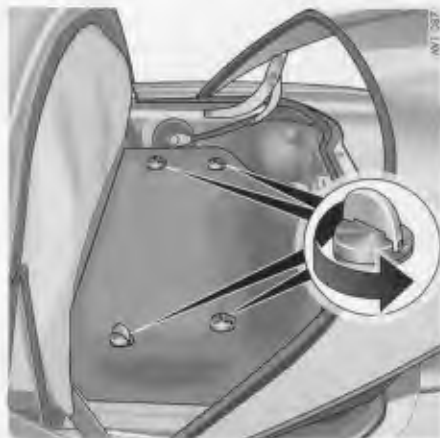

5. Tournez les verrouillages demi-tour du tapis. Retirez le tapis. Les véhicules avec poche pour bagages possèdent 2 des verrouillages demi-tour dans la poche. Le verrouillage du côté supérieur de la poche doit également être dévissé.



6. Tournez les verrouillages demi-tour du capot moteur et retirez le capot. Pour les véhicules avec filet pour bagages, les crochets doivent être suspendus aux deux côtés de l'arceau (cf. flèche).

Ne roulez pas avec le capot moteur ouvert.

### Fermer le capot

Le montage du capot moteur et de la capote s'effectue dans l'ordre inverse.



Vérifiez alors que le capot moteur est correctement positionné et tous les verrouillages demi-tour totalement fermés.

Refixez intégralement le filet ou la poche à bagages. Reportez-vous au chapitre "Fermeture de la capote".

### Capot moteur derrière les sièges

Pour les travaux de montage et de réparation, un capot supplémentaire se trouve à l'arrière, sous le tapis et derrière les sièges.



## Niveau de fluide hydraulique, direction assistée

Reportez-vous au chapitre "Remarques concernant l'entretien".

Utilisez exclusivement un fluide hydraulique préconisé par Porsche.  
Spécification, reportez-vous au chapitre "Capacités".

## Contrôler le fluide hydraulique

Le réservoir se trouve dans le compartiment moteur.

Contrôlez le niveau de fluide lorsque le moteur est arrêté et froid (env. 20°C)

1. Ouvrez le capot moteur.  
Reportez-vous au chapitre "Capot moteur".
2. Ouvrez le bouchon du réservoir.
3. Essuyez la jauge.  
Vissez le bouchon du réservoir puis retirez-le à nouveau. Le niveau de liquide doit se trouver dans la zone hachurée, sous le repère "Cold".  
Si nécessaire, complétez le niveau.
4. Vissez soigneusement le bouchon du réservoir.  
Fermez le capot moteur.

Une perte significative de fluide hydraulique est due à une absence d'étanchéité dans le système de refroidissement.

La cause du défaut doit être réparée sans délai chez un concessionnaire Porsche.

Notez que lorsque le moteur est à l'arrêt (par ex. remorquage) ou en cas de défaillance du système hydraulique, l'assistance de direction n'est plus disponible et l'effort à exercer pour manoeuvrer la direction devient plus important.

### Remarque:

Les bruits de circuit audibles lorsque l'on braque la direction à fond sont liés à la conception du système et ne signifient donc pas que la direction présente un défaut.

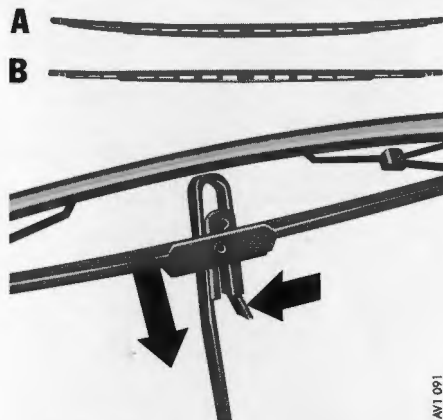

AVT 091

A - Côté passager  
B - Côté conducteur

## Filtre à air

Reportez-vous au chapitre "Remarques concernant l'entretien".

Le filtre à air se trouve dans le compartiment moteur, sur le côté gauche.

Le changement régulier de l'élément filtrant s'effectue dans le cadre des entretiens.

Dans le cas d'un environnement poussiéreux, la cartouche doit être contrôlée plus fréquemment et si nécessaire remplacée.

## Raclettes d'essuie-glace

Remplacez-les en temps voulu lorsque l'efficacité du balayage commence à diminuer.

1. Retirez la clé de contact.  
Eloignez le bras de l'essuie-glace de la surface de la vitre.
2. Comprimez le ressort plastique de la raclette (cf. flèche).

3. Retirez la raclette du bras d'essuie-glace. Vérifiez que la nouvelle raclette est correctement positionnée et s'encliquette dans le bras d'essuie-glace.

Prenez garde à ce que le bras d'essuie-glace ne se rabat pas brutalement sur le pare-brise en l'endommageant.

## Remarques concernant l'entretien

L'entretien régulier du véhicule dans les règles de l'art lui permet de conserver sa valeur. Il peut être une condition primordiale pour la préservation des droits dans le cadre de la garantie du véhicule et de la garantie longue durée.

Vous pouvez vous procurer les produits d'entretien appropriés auprès de votre concessionnaire Porsche, individuellement ou sous forme de kits d'entretien complet.

Observez les directives d'utilisation figurant sur l'emballage des produits d'entretien. Conservez ces produits en lieu sûr et hors de portée des enfants.

Afin de certifier que l'état du véhicule a été contrôlé dans les règles de l'art et pour assurer le maintien du droit à la garantie longue durée sur la totalité des 10 ans, chaque concessionnaire Porsche est disposé à contrôler l'état de votre véhicule. Les résultats de ce contrôle sont ensuite consignés par écrit.

A cet effet, il rédige un compte-rendu et l'atteste en outre dans la rubrique "Compte-rendu du véhicule dans le cadre de la garantie longue durée" de la brochure "Garantie & entretien".

## Lavage du véhicule

Le lavage fréquent de la voiture et l'application de cire sont le meilleur moyen de la protéger des influences et pollutions extérieures. Il convient également de laver soigneusement le soubassement du véhicule, au plus tard à la fin de la période d'épandage des routes.

Plus le sel d'épandage, la poussière de la route, les poussières industrielles, les insectes et les fientes d'oiseaux, les dépôts végétaux (résine ou pollen des arbres par exemple) restent collés longtemps sur le véhicule, plus leur effet est préjudiciable.

L'utilisation d'appareils de nettoyage à haute pression peut endommager les pneumatiques et les capteurs du ParkAssistent (de l'aide au stationnement).

Si vous utilisez une buse à jet plat ou une fraise de décrottage, respectez toujours une distance d'au moins 20 cm.

Ne nettoyez jamais les pneumatiques avec une buse à jet circulaire. Si, par mégarde, un pneumatique a été touché par le jet d'une buse haute pression, vérifiez immédiatement que sa surface n'a pas été endommagée.

N'oubliez pas de retirer l'antenne extérieure du téléphone de votre véhicule avant le lavage automatique.

Certaines installations de lavage automatiques présentent des particularités de conception susceptibles d'endommager les jantes de votre voiture. Informez-vous au préalable auprès du personnel de la station de lavage.

Les endroits que l'installation de lavage automatique ne peut pas atteindre, comme les rebords de capot ou de portière et les marches-pieds, doivent être lavés à la main et essuyés avec une peau de chamois.

La lavage manuel du véhicule est plus préjudiciable à l'environnement que l'utilisation d'une installation de lavage.

Pour éviter que de la suie, de la graisse, de l'huile et des métaux lourds ne se répandent dans l'environnement, le lavage du véhicule ne doit être effectué que dans les endroits prévus à cet effet.

Sur les peintures foncées en particulier, le moindre endommagement de la surface (égratignures) est très perceptible, bien plus que sur les teintes claires.

En outre, en raison de la composition des pigments, les peintures foncées sont plus sensibles aux égratignures et exigent un soin tout particulier.

Ne lavez pas votre voiture en plein soleil ou lorsque la carrosserie est brûlante.



Pour le lavage à la main, utilisez beaucoup d'eau, une éponge douce ou une brosse douce et un shampoing auto Porsche.

Commencez par bien mouiller la peinture et par enlever à l'eau le plus gros de la saleté. Après le lavage, rincez abondamment à l'eau et passez la peau de chamois.

N'utilisez pas la même peau de chamois pour la carrosserie et les glaces.

Lorsqu'ils ont été mouillés, les freins peuvent perdre de leur efficacité et leur action peut devenir irrégulière.

Faites donc un essai de freinage après le lavage et faites sécher les disques en freinant brièvement.

N'essuyez jamais une voiture poussiéreuse avec un chiffon sec, car les grains de poussière abîment la peinture.

## Serrures de portières

Pour empêcher les serrures de geler, protégez les cylindres de fermeture avant le lavage afin que l'eau ne puisse pas pénétrer.

Si toutefois une serrure gèle, vous pouvez employer un produit de dégivrage du commerce. Une clé préalablement chauffée résout le problème dans bien des cas.

N'essayez jamais de forcer.

## Peinture

La peinture est soumise à un grand nombre de facteurs mécaniques et chimiques.

Le rayonnement du soleil, la pluie, la glace et la neige, les rayons ultraviolets, les changements brusques de température, la poussière industrielle et les dépôts chimiques agissent toujours de manière préjudiciable sur la peinture.

Seul un entretien régulier et adapté permet à long terme de contrer ces facteurs.

N'appliquer aucun produit d'entretien à base de silicone sur les glaces ou la capote.

Les pièces peintes mates ne doivent pas être traitées avec une cire ou un produit de lustrage, sinon l'effet mat est perdu.

### Protection

Le revêtement de peinture se ternit dans le temps sous les influences climatiques. Il est par conséquent nécessaire de protéger la peinture régulièrement.

La peinture conserve ainsi son brillant et son élasticité. On évite également que des salissures ne restent collées en surface et que les poussières industrielles ne pénètrent dans la peinture.

Avec un entretien régulier, la peinture gardera son éclat d'origine pendant des années. Vous pouvez soit laver le véhicule, puis appliquer de

la cire Porsche et lustrer, soit, dans le cadre du lavage, ajouter régulièrement un produit protecteur Porsche à la deuxième eau de rinçage. Rincez le véhicule avec ce mélange et passez la peau de chamois.

### Lustrage

Ce n'est que lorsque l'emploi du produit de protection et de la cire ne suffit plus à rendre à la peinture tout son éclat d'origine qu'il convient d'utiliser le produit de lustrage Porsche.

### Nettoyage des taches

Un simple lavage ne suffit pas toujours à éliminer les taches de goudron, les traces d'huile, les insectes collés, etc. Comme au bout d'un certain temps ces taches altèrent la peinture, il convient de les enlever le plus rapidement possible avec le produit anti-insectes Porsche. Lavez les surfaces après le traitement.

### Retouches de peinture

Dès l'apparition de petits dommages de peinture tels qu'éraflures, rayures ou éclats dus aux gravillons, adressez vous immédiatement à votre concessionnaire Porsche et ce avant que la corrosion ne commence.

Si toutefois la rouille a déjà commencé à se former, il faut soigneusement l'éliminer. Ensuite, appliquez à cet endroit une couche d'apprêt anti-corrosion d'abord, et une peinture de recouvrement ensuite.

Vous trouverez sur le véhicule une plaquette indiquant les références de la peinture.

## Nettoyage et entretien de la capote

La longévité et l'aspect de la capote dépendent dans une large mesure du soin apporté à l'entretien et à l'utilisation.

Ne nettoyez pas la capote à chaque lavage du véhicule.

Garez le plus souvent possible votre voiture à l'ombre car l'exposition au soleil abîme le tissu, le caoutchouc et les couleurs.

Éliminez immédiatement les excréments d'oiseaux, car l'acide correspondant fait gonfler le caoutchouc et rend la capote perméable.

N'ouvrez la capote que lorsqu'elle est parfaitement sèche, sinon des traces de moisissures et de frottement peuvent apparaître et rester ensuite indélébiles.

Si la capote est poussiéreuse, ou avant le lavage, brossez-la légèrement à l'aide d'une brosse douce dans le sens du tissu.

Afin d'éviter de rayer la lunette arrière, la face extérieure doit tout d'abord être nettoyée de ses impuretés avec beaucoup d'eau. Essayez ensuite la lunette arrière avec un chiffon doux, anti-statique.

Normalement, il suffit de l'arroser et de la rincer à l'eau claire. En cas de fort encrassement, humidifiez la capote à l'eau savonneuse tiède (p.

ex. lessive douce), avec une éponge ou une brosse douce et frottez légèrement.

Rincez ensuite la capote à l'eau claire pour éliminer toute trace d'eau savonneuse.

De légères éraflures ou taches ternes sur la lunette arrière peuvent être éliminées à l'aide d'un produit de lustrage approprié.

Demandez conseil à votre concessionnaire Porsche.

Ne pas appliquer de produit de lustrage sur la toile de capote.

Afin d'éviter tout endommagement ou toute décoloration de la lunette arrière, n'y collez pas de bandes adhésives ou d'autocollants. Ne la recouvrez pas non plus d'un film de matière plastique.

En cas de perméabilité de la capote au niveau de la toile, des coutures ou des plis, il est possible d'utiliser un produit d'imprégnation hydrofuge agréé par Porsche.

Évitez toute tache du produit d'imprégnation sur la peinture ou la lunette arrière. À défaut, l'éliminer immédiatement.

N'utilisez jamais d'essence, de détergent, de benzène, de diluant ou de dissolvant pour éliminer une tache sur la capote ou sur la lunette arrière; ils attaquent la couche de caoutchouc intermédiaire et compromettent l'étanchéité et la longévité de la capote.

Essayez d'éliminer les taches en les frottant avec précaution à l'aide d'une gomme de crêpe.

N'éliminez jamais la neige et le givre au moyen d'objets aux rebords tranchants ou pointus.

Des soins malencontreux ou un traitement non approprié peuvent endommager la capote et la lunette arrière ou les rendre perméables.

## Vitres

Nettoyez régulièrement l'intérieur et l'extérieur de l'ensemble des glaces avec le nettoyant pour vitres Porsche.

N'oubliez pas de nettoyer également les raquettes d'essuie-glace et de les remplacer une à deux fois par an selon leur état.

N'utilisez pas la même peau de chamois pour les vitres et la carrosserie, car les dépôts de cire risquent de gêner la visibilité.

Enlevez les insectes collés sur le pare-brise en utilisant le produit spécial Porsche.

## Protection du soubassement

Le soubassement du véhicule est protégé de façon durable contre les facteurs mécaniques et chimiques.

Une détérioration de ce revêtement de protection pendant la marche n'est toutefois pas à exclure.

Le soubassement du véhicule doit par conséquent être régulièrement contrôlé et réparé par un concessionnaire Porsche.

Il ne faut jamais appliquer le produit de protection du soubassement sur le collecteur d'échappement, les tuyaux d'échappement, le catalyseur ou les écrans thermiques, ni même à proximité. Le produit de protection pourrait chauffer pendant la marche et s'enflammer.

Après un lavage du soubassement, un nettoyage du moteur ou la réparation d'un ensemble mécanique, il est impératif d'appliquer de nouveau le produit adéquat sur les pièces qui ne sont plus protégées.

## Projecteurs, feux, pièces plastiques

N'utilisez que de l'eau savonneuse pour le nettoyage des transparents des projecteurs et des feux.

N'utilisez en aucun cas des détergents ou solvants chimiques.

Afin d'éviter toute rayure, n'utilisez pas de chiffon sec ou simplement humide, ni de serviette papier ou d'éponge pour nettoyage des insectes sur le pare-brise.

Ceci s'applique également aux pièces en plastique et aux films ou feuilles en plastique.

## Joint de portières, pavillon, capots et glaces

Éliminez régulièrement les salissures (telles que particules abrasives, poussière, sel) de tous les joints à l'eau savonneuse chaude. N'utilisez pas de produit de nettoyage chimique ni de solvant.

En cas de gel, les joints extérieurs des portières ainsi que ceux des capots avant et arrière peuvent être protégés grâce à un produit d'entretien approprié.

Afin d'éviter d'endommager la peinture laquée, n'appliquez aucun produit d'entretien sur les joints intérieurs des portes, ni sur les joints du hard-top et de la capote.

## Jantes en alliage léger

Les particules de métal (par ex. le laiton ou le cuivre contenus dans la poussière des freins) ne doivent pas rester trop longtemps sur l'alliage léger.

Ce contact peut engendrer des points de corrosion.

Pour conserver pendant de longues années l'aspect décoratif de la surface, il faut l'entretenir régulièrement.

Les jantes doivent être lavées si possible tous les quinze jours avec une éponge ou une brosse. Un nettoyage hebdomadaire est conseillé en cas d'épandage des routes et dans les régions où la pollution industrielle est agressive.

Utilisez le produit de nettoyage Porsche pour jantes en alliage léger (pH 9,5). Les produits au pH non adapté risquent d'endommager la couche de protection des jantes.

Les produits décapants habituellement utilisés pour les autres métaux et les appareils ou produits à action mécanique endommagent la couche de protection et ne conviennent donc pas pour l'entretien.

Il est conseillé de procéder tous les trois mois à l'opération suivante: après avoir nettoyé les jantes, enduisez-les d'une graisse sans acide (vaseline) et frottez vigoureusement avec un chiffon doux pour faire pénétrer.

## Cuir

Les caractéristiques originelles que présente la surface des peaux - les marbrures, les cicatrices, les piqûres d'insectes, les irrégularités de grain ainsi que les légères nuances de teinte - confirment voire soulignent le caractère naturel du cuir.

Nettoyez le cuir avec un chiffon de laine blanc et doux et un produit de nettoyage neutre à base de savon.

En cas de salissures importantes, vous pouvez utiliser le produit de nettoyage Porsche spécial cuirs. Veillez à toujours respecter la notice d'utilisation figurant sur les emballages des produits.

Les produits de nettoyage puissants ainsi que les objets rigides sont à proscrire.

Le cuir à perforations ne doit en aucun cas être mouillé au dos, soyez donc particulièrement prudent.

Une fois nettoyée, la sellerie (en particulier, les sièges en cuir fortement sollicités) ne doit être entretenue qu'avec le produit d'entretien Porsche spécial cuirs.

La sellerie doit être nettoyée et entretenue plusieurs fois par an, en fonction de son état et de la fréquence d'utilisation.

## Garnitures en tissu, moquette

Pour le nettoyage, utilisez un aspirateur ou une brosse moyenne.

En cas de forte salissure ou de taches, utilisez le détachant Porsche.

Des tapis de sol de taille appropriée et équipés des fixations correspondantes sont proposés dans la gamme d'accessoires Porsche pour protéger les moquettes.

Les tapis ne doivent pas entraver la course des pédales et doivent être fixés correctement - ne pas les poser sans fixation.

## Entretien des ceintures de sécurité

S'il s'avère nécessaire de nettoyer les ceintures, vous pouvez utiliser une lessive douce ordinaire.

Evitez de faire sécher les sangles en plein soleil.

N'utilisez aucun agent nettoyant non approprié. Ne teintez ni blanchissez les ceintures. Cela pourrait affaiblir la tension du tissu et compromettre ainsi votre sécurité.

## Immobilisation du véhicule

Si vous souhaitez immobiliser votre véhicule pour une assez longue période, nous vous recommandons de vous mettre en rapport avec votre concessionnaire Porsche.

Il vous conseillera volontiers sur les mesures de protection nécessaires à prendre, telles que protection anticorrosion, entretien, maintenance et mesures pour son immobilisation.

Voir également le chapitre "Batterie".

# Conseils pratiques, assistance en cas de panne

Remarques concernant l'assistance en cas de panne .....	108
Triangle de présignalisation, trousse de secours .....	108
Outillage de bord .....	108
Les pneumatiques et leur traitement .	109 – 111
Roue de secours, cric de bord .....	112
Vis de roue .....	113
Changer une roue .....	114, 115
Levage du véhicule .....	114, 115
Installation électrique, fusibles, relais .....	116
Batterie .....	117 – 119
Assistance au démarrage .....	120
Remplacer les ampoules .....	121 – 127
Réglage des projecteurs .....	128
Prise d'un véhicule en remorque, démarrage par remorquage .....	129

## Remarques concernant l'assistance en cas de panne

Nous insistons sur la nécessité de faire exécuter tous les travaux nécessaires par un concessionnaire Porsche.

En effet, un personnel d'atelier qualifié, formé par Porsche et recevant les informations les plus récentes, ainsi que les outils et appareils spéciaux sont les conditions préalables à un parfait entretien de votre Porsche.

Si toutefois vous exécutez vous-même des travaux sur votre voiture, notez qu'il faut procéder avec le plus grand soin. Cela seul peut assurer la pleine sécurité de fonctionnement de votre voiture.

Un entretien non effectué dans les règles de l'art pendant la durée de la garantie peut entraîner la perte de vos droits à la garantie.

Ne travaillez sur le véhicule qu'en plein air ou dans des locaux bien aérés.

Ne fumez pas, ne manipulez pas de flamme nue à proximité de la batterie ou du système d'alimentation en carburant – risque de brûlures et de blessures.

Avant d'exécuter des travaux sur le moteur, il convient de toujours l'arrêter et d'attendre qu'il soit suffisamment refroidi.

Redoublez d'attention si vous travaillez à proximité de pièces de moteur très chaudes – risque de brûlures.

Veillez surtout à ce que ni les mains ou les doigts, ni les vêtements (cravates, manches, etc.), ni des colliers ou chaînes ou des cheveux longs ne puissent être happés par le ventilateur du compartiment moteur, la courroie d'entraînement ou d'autres pièces mobiles - risque de blessures!

Si vous devez exécuter des travaux pendant que le moteur tourne, serrez toujours à fond le frein de stationnement et mettez le levier des vitesses au point mort, ou le levier sélecteur en position "P".

Votre Porsche est équipée d'un système d'allumage électronique. Lorsque le contact est mis, les câbles, les connexions de l'allumage et le compte-tours sont sous haute tension, et il vous faut donc être particulièrement prudent.

Faites toujours reposer le véhicule sur des chandelles stables et solides avant de travailler sous la voiture. Le cric de bord n'est pas fait pour cela.

Les liquides d'appoint tels que huile moteur, liquide de frein ou liquide de refroidissement sont nuisibles à la santé.

Par conséquent

- Conservez ces produits hors de portée des enfants
- Si nécessaire procédez à leur élimination de façon réglementaire.

Triangle de présignalisation, trousse de secours et outillage de bord, reportez-vous au chapitre "Coffre à bagages".

La législation de certains pays prévoit la présence à bord du véhicule de certains outils supplémentaires ainsi que certaines pièces de rechange.

Renseignez-vous avant de vous rendre à l'étranger.

## Les pneumatiques et leur traitement

En dehors de la pression de gonflage appropriée des pneumatiques et d'un réglage correct des roues, la durée de vie des pneumatiques dépend également de votre mode de conduite.

Les accélérations brutales, les vitesses exagérées en virage et les coups de frein brusques accélèrent l'usure des pneumatiques. En outre, l'usure des sculptures est plus importante lorsque les températures extérieures sont élevées et que le revêtement des routes est rugueux.

Tout comme le moteur, les pneumatiques nécessitent toujours des conditions de service correctes. Bien entretenus, les pneumatiques durent longtemps et contribuent à la sécurité de votre véhicule. Il est indispensable de respecter ces règles pour votre sécurité comme pour celle des autres usagers de la route.

### Pression de gonflage des pneumatiques

La pression de gonflage des pneumatiques doit correspondre à la valeur prescrite. Cette valeur est indiquée en page 3 de ce Manuel Technique et est également reportée sur la face intérieure du capot avant. Cette pression s'applique à des pneumatiques froids.

Lorsque les pneumatiques s'échauffent, leur pression de gonflage augmente. C'est pourquoi il ne faut jamais dégonfler un pneumatique chaud. Cela peut entraîner une chute de la pression de gonflage des pneumatiques en dessous de la valeur prescrite.

La pression de gonflage des pneumatiques doit être contrôlée au minimum tous les 15 jours. Le contrôle doit toujours être effectué sur des pneumatiques froids.

Les capuchons protègent les valves de la poussière, de la saleté et donc d'une perte d'étanchéité. Révissez toujours soigneusement ces capuchons. Remplacez immédiatement les capuchons manquants.

Une pression de gonflage des pneumatiques insuffisante peut causer un échauffement excessif des pneumatiques - même invisible - et les endommager de l'intérieur.

Une correction ultérieure de la pression de gonflage ne peut remédier à ces dommages invisibles des pneumatiques.

### Charge et vitesse

Ne surchargez pas le véhicule. Vérifiez la charge sur pavillon. Le principal danger provient de l'association suivante: surcharge du véhicule + pression de gonflage des pneumatiques insuffisante + vitesse élevée + température extérieure élevée (départ en vacances).

### Stationnement sur les trottoirs

Ne montez sur les trottoirs que très lentement et le plus possible à angle droit. Évitez de monter sur des trottoirs au rebord abrupt.

Un heurt brutal ou à angle aigu contre un trottoir ou un objet aux arêtes vives (par ex. des pierres) peut entraîner des dommages invisibles aux pneumatiques. Il ne se remarquent que plus tard et peuvent causer des accidents à vitesse élevée.

Un pneumatique n'oublie jamais rien!

Selon la force de l'impact, le rebord de jante peut avoir été également endommagé. En cas de doute, faites vérifier la roue par un spécialiste, notamment sur l'intérieur.

### Endommagement des pneumatiques

Examinez régulièrement vos pneumatiques – ainsi que leur face latérale – pour vérifier qu'aucun corps étranger ne s'est introduit, qu'ils ne présentent ni coupures, ni piqûres, ni fendillements, ni bosses.

Si un pneumatique est endommagé et qu'il n'est pas possible de savoir avec une absolue certitude s'il y a ou non déchirure de l'enveloppe textile - avec toutes les conséquences qui peuvent en résulter, ou si le pneumatique a subi des surcharges thermiques ou mécaniques suite à une perte de pression ou suite à des dommages antérieurs quelconques, nous conseillons, pour des raisons de sécurité, de remplacer le pneumatique concerné. A vitesse élevée, même des dommages invisibles peuvent provoquer l'éclatement des pneumatiques.

La réparation des pneumatiques est strictement interdite.

Lors du remplacement d'un pneumatique endommagé, vérifiez que la différence de profondeur des sculptures sur un même essieu ne dépasse pas 30 %.

Ne montez pas de pneumatiques d'occasion, vous ignorez tout de leurs antécédents!

Reportez-vous au chapitre "Lavage de véhicule".

## Entreposage des roues

Conservez toujours les roues dans un endroit frais, sec et à l'abri de la lumière. Les pneumatiques, sans leur jante, doivent être posés debout.

Évitez de les mettre en contact avec de l'essence, de l'huile ou de la graisse.

L'idée selon laquelle l'entreposage et le vieillissement des pneumatiques accroissent leur résistance à l'usure n'est pas fondée. Au contraire, les adjuvants chimiques qui assurent l'élasticité du caoutchouc perdent de leur efficacité au fil du temps et le caoutchouc se fendille.

Les pneumatiques ne doivent en aucun cas avoir plus de 6 ans.

Le code "DOT" qui figure sur la face latérale permet de déterminer l'âge du pneumatique.

Exemple: Si les trois derniers chiffres sont 126, cela signifie que la fabrication a eu lieu lors de la 12<sup>ème</sup> semaine de 1996.

## Sculptures

Moins les sculptures sont profondes, plus le danger d'aquaplaning est grand.

Pour des raisons de sécurité, il est préférable de remplacer les pneumatiques avant que les indicateurs d'usure (témoins de 1,6 mm de hauteur situés dans le creux des sculptures) n'affleurent la bande de roulement.

Contrôlez régulièrement les sculptures, surtout avant et après un long trajet.

## Réglage, équilibrage des roues

Faites équilibrer les roues de façon préventive au printemps (pneumatiques d'été) et avant l'hiver (pneumatiques M+S).

Lors de l'équilibrage, seuls les poids prescrits doivent être utilisés.

Les poids autocollants ne doivent pas entrer en contact avec des produits d'entretien, sinon ils peuvent se décoller.

Une usure irrégulière des sculptures révèle une rotation non correcte des roues. Faire contrôler le véhicule dans ce cas auprès d'un concessionnaire Porsche.

Lors du démontage des roues, repérez leur sens de rotation et leur position.

Exemple:

AVD (Avant Droit), AVG, ARD, ARG.

Les roues doivent toujours être montées selon leur repérage.

Si, durant la conduite, apparaissent des bruits de fonctionnement ou des vibrations qui laissent présager un endommagement du pneumatique ou du véhicule, il faut tout de suite ralentir, sans pour autant freiner brusquement.

Arrêtez le véhicule et contrôlez les pneumatiques.

Si l'on ne trouve pas la raison de la défaillance, roulez prudemment jusqu'au concessionnaire Porsche agréé le plus proche.

Si l'on continue de rouler sans avoir réparé la défaillance, cela peut entraîner la perte de contrôle du véhicule.

## Remplacement des pneumatiques

Pour des vitesses supérieures à 240 km/h, il n'existe pour les pneumatiques "ZR" aucune norme permettant de définir leur tenue à vitesse élevée.

C'est pour cette raison - ou pour des raisons liées aux directives antibruit - que certains types de pneumatiques ou marques sont obligatoirement prescrits. Selon le pays, il se peut que ces données figurent dans les papiers du véhicule.



Avant de monter des pneumatiques neufs, demandez à votre concessionnaire Porsche quels sont les pneumatiques actuellement homologués pour votre véhicule.

En principe, ne monter que des pneumatiques de même marque et de même indice de spécification (par ex.. "NO", "N1"...).

Les pneumatiques neufs ne disposent pas encore de leur pleine adhérence au début. Il est préférable de rouler à vitesse modérée pendant les 100 à 200 premiers kilomètres.

Le changement des pneumatiques sur un seul essieu crée un écart dans le degré d'usure entre les essieux et cela peut provoquer une modification sensible du comportement routier auquel on était jusqu'alors habitué.

Ceci s'applique notamment au changement des pneumatiques sur l'essieu arrière.

Cet effet se réduit cependant au fur et à mesure que le kilométrage des pneumatiques augmente.

Veuillez adapter votre style de conduite à ces circonstances.

Le montage des pneumatiques doit être exclusivement effectué par un spécialiste.

#### Valves:

Les valves en plastique doivent être remplacées lors de chaque changement de roue.

## **Pneumatiques d'hiver**

Les pneumatiques d'hiver doivent être montés en temps opportun avant l'hiver, sur les deux essieux.

Demandez conseil à votre concessionnaire Porsche.

Respectez absolument la vitesse limite des pneumatiques d'hiver.

L'étiquette autocollante correspondante doit être apposée dans le champ visuel du conducteur.

#### Exemples:

190 km/h M+S I –  
pneumatiques à carcasse radiale  
210 km/h M+S H –  
pneumatiques à carcasse radiale.

La référence correspondante figure sur la face latérale du pneumatique.

Les pneumatiques d'hiver perdent leur efficacité dès que la profondeur des sculptures est inférieure à 4 mm.

Lors du montage des roues, repérez leur sens de rotation et leur position.

#### Exemple:

AVD (Avant Droit), AVG, ARD, ARG.

Les roues doivent toujours être montées selon leur repérage.

#### Remarque:

En hiver, il peut être utile de se munir d'une petite balayette et d'un grattoir en plastique pour enlever la neige et la glace, d'une planche qui servira de support au cric et de sable sec pour démarrer sur les routes de montagne gelées.

## **Chaînes à neige**

Le montage de chaînes à neige n'est possible que sur l'essieu arrière et dans le cadre des combinaisons pneumatiques/jantes citées dans les données techniques.

N'utilisez que les chaînes à neige à maillons fins recommandées et homologuées par Porsche afin de garantir un espace libre suffisant entre chaîne et passage de roue.

Avant de monter les chaînes, enlevez toujours les couches de neige et de glace qui se trouvent dans les passages de roue.

Respectez les prescriptions des divers Etats concernant la vitesse maximale.



## Roue de secours

Contrôlez régulièrement la pression de gonflage de la roue de secours: 4,2 bars (60 psi).

La roue de secours est fixée dans le coffre avant (cf. flèche).

Une feuille plastique pour ranger la roue endommagée se trouve dans le sac d'outils.

Pour des raisons de sécurité, les consignes suivantes pour l'utilisation de la roue de secours doivent impérativement être respectées.

- Vérifiez sans tarder la pression de gonflage du pneumatique après le montage de la roue de secours.
- La roue de secours ne doit être utilisée que pour des trajets courts, en situation de nécessité absolue..
- Eviter les fortes accélérations et la conduite rapide en virage.  
La vitesse maximale autorisée est de 80 km/h et, pour des raisons d'usure et du fait de la modification des caractéristiques de marche, elle ne doit en aucun cas être dépassée.
- En ce qui concerne la profondeur des sculptures, les dispositions légales s'appliquent à la roue de secours sont les mêmes que pour les pneumatiques d'origine.
- Le véhicule ne doit jamais être équipé de plus d'une roue de secours.
- Ne pas utiliser la roue de secours d'un autre type de véhicule, ne pas monter la roue de secours de votre propre véhicule sur un autre type de véhicule.



## Cric de bord

Le cric de bord se trouve sur la face arrière de la roue de secours.

Le cric de bord ne doit être utilisé pour le levage du véhicule que lorsqu'il faut changer une roue.

Si vous devez exécuter des travaux sous le véhicule, n'utilisez pas le cric de bord, mais toujours des chandelles stables. Le cric n'est pas conçu à cet effet.



ANT 094

## Vis de roue antivol

Pour le desserrage/serrage des vis avec sécurité antivol, une douille intercalaire présentant le codage correspondant doit être placée entre la vis de roue et sa clé, en guise d'adaptateur.

Lors de la mise en place de cette douille, veillez à ce qu'elle s'enclenche complètement dans la denture de la vis.

La douille intercalaire se trouve dans le sac d'outils.

Si les roues doivent être démontées du véhicule en atelier, n'oubliez pas de remettre également, en même temps que la clé du véhicule, la douille intercalaire, indispensable pour le déblocage des vis antivol.

## Vis de roue

Nettoyez les vis de roue avant chaque montage. Lubrifiez légèrement le filetage et l'espace entre la tête de vis et la bague concave tournante (flèche) en appliquant Optimoly TA (pâte pour aluminium).

Ne lubrifiez jamais la surface de contact concave établissant le contact avec la roue.

Utilisez uniquement des vis de roue Porsche; remplacez les vis de roue endommagées.

Couple de serrage des vis: 130 Nm.

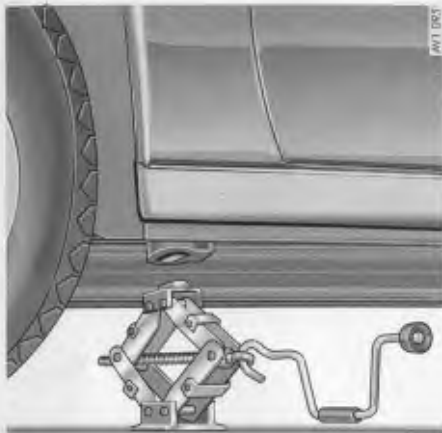

Logement du cric pour changer une roue à l'avant

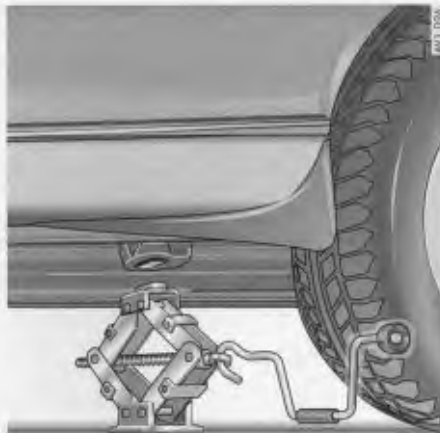

Logement du cric pour changer une roue à l'arrière

## Changer une roue

En cas de crevaison, arrêtez-vous du côté droit et le plus à l'écart possible de la chaussée et allumez les feux de détresse.

Placez à distance raisonnable le triangle de présignalisation.

L'emplacement choisi doit présenter un sol horizontal et stable pour le levage du véhicule.

Le frein de stationnement doit être complètement serré et le 1<sup>er</sup> rapport engagé ou le levier sélecteur en position "P".

Il faut empêcher le véhicule de rouler, par exemple en mettant des cales sous les roues du côté opposé à la roue endommagée. Ceci est particulièrement important en pente.

Personne ne doit se trouver dans le véhicule pendant qu'il est levé ou que la roue est changée.

## Étapes d'un changement de roue

Le cric de bord ne doit être utilisé pour le levage du véhicule que lorsqu'il faut changer une roue.

Si vous devez exécuter des travaux sous le véhicule, n'utilisez pas le cric de bord, mais toujours des chandelles stables. Le cric n'est pas conçu à cet effet.

1. Desserrez légèrement les vis de la roue à changer.
2. Mettez le cric en place à l'un des emplacements prévus.  
Le cric doit reposer sur l'ensemble de sa surface. Utilisez éventuellement des cales appropriées.
3. Maintenez fermement le cric et tournez la manivelle jusqu'à ce que la tête s'enfonce dans le logement prévu à cet effet sur le véhicule.  
Levez le véhicule jusqu'à ce que la roue ne touche plus terre.



Visser l'outil d'aide au montage

4. Retirez la vis supérieure et vissez l'outil d'aide au montage de l'outillage de bord. Dévissez les autres vis de la roue.
5. Remplacez la roue.
6. Posez les 4 vis et serrez légèrement. Retirez l'outil d'aide au montage, vissez les vis restantes.  
Ne serrez ensuite que légèrement les vis en diagonale, de façon à ce que la roue se centre correctement.  
Attention, la face d'appui doit être propre.
7. Faites descendre le véhicule et retirez le cric.
8. Serrez fermement les vis en diagonale.

Après un changement de roue, vérifiez sans délai, à l'aide d'une clé dynamométrique, que le serrage des vis est conforme à la prescription (couple de serrage 130 Nm).

### **Levage du véhicule sur pont élévateur ou cric d'atelier**

Le véhicule ne doit être levé qu'en prenant appui aux emplacements prévus.

Avant que le véhicule ne monte sur pont élévateur, il faut s'assurer qu'il existe entre le véhicule et le pont un espace suffisant. Le véhicule ne doit jamais être soulevé au niveau du moteur, de la boîte ou des essieux. Cela pourrait être source de dommages sérieux.

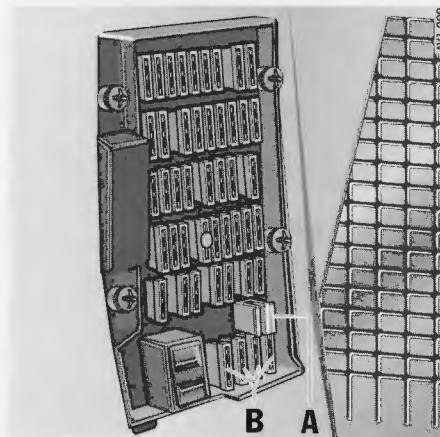
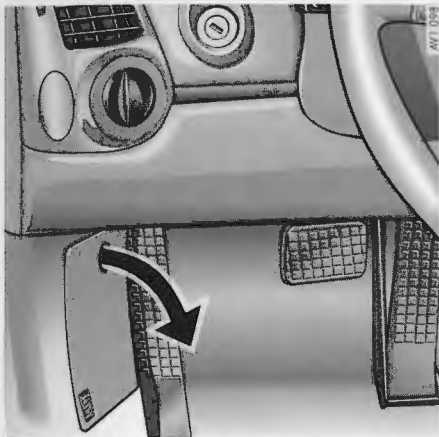

A - Pince isolante  
B - Fusibles de remplacement

## Installation électrique

Afin d'éviter des dommages ou défaillances des systèmes électriques ou électroniques, l'installation d'accessoires électriques doit s'effectuer chez votre concessionnaire Porsche.

Utilisez exclusivement des accessoires homologués par Porsche.

En raison du risque de court-circuit, il faut débrancher la batterie avant d'effectuer des travaux sur l'installation électrique.

Les valeurs mémorisées dans les calculateurs et appareils de commande électroniques peuvent s'effacer en débranchant la batterie.

Une fois la batterie rebranchée, il faut que le moteur tourne pendant quelques minutes pour que l'appareil puisse effectuer une nouvelle saisie des données. Pendant cette phase, il se peut que le ralenti du moteur présente des accélérations ou des irrégularités.

Le code antivol d'autoradio doit être entré à nouveau.

Les relais défectueux doivent exclusivement être remplacés par un atelier homologué.

## Fusibles

Les divers circuits électriques sont protégés par des fusibles afin d'éviter que des courts-circuits ou des surcharges n'endommagent les câbles ou les consommateurs.

### Changer les fusibles:

Coupez le consommateur dont le fusible est défectueux.

La boîte à fusibles se trouve à gauche au niveau du plancher côté conducteur et est protégée par un couvercle en plastique. Pour l'ouvrir, tirez le couvercle par le trou correspondant (cf. flèche). Reportez-vous au plan d'affectation des fusibles se trouvant sur la face interne du couvercle.

Pour contrôler ou remplacer un fusible, il faut le retirer de son support à ressort en utilisant la borne isolante **A**.

Le fusible grillé se reconnaît à son arc de métal fondu.

Pour le remplacer, utilisez exclusivement un fusible de même ampérage.

Des fusibles de rechange **B** se trouvent dans la partie inférieure de la boîte à fusibles.

### Remarque:

Si le même fusible grille plusieurs fois de suite, adressez-vous sans tarder à un concessionnaire Porsche.



## Batterie

En raison du risque de court-circuit, il faut débrancher la batterie avant d'effectuer des travaux sur l'installation électrique. Retirez le câble de raccordement au pôle négatif de la batterie.

Veillez à ce qu'aucun outil ou bijou conducteur (bague, chaîne, bracelet de montre) n'entre en contact avec les pièces vives du véhicule. Risque de blessures par court-circuit.

La batterie se trouve dans le coffre avant sous un cache plastique noir. Avant de retirer ce cache, il faut tourner les verrouillages demi-tour A.

Se reporter à la mise en garde qui figure sur la batterie:



Lire le Manuel Technique



Porter une protection pour les yeux



Tenir les enfants à distance



Danger d'explosion:

Lorsque l'on charge la batterie, un mélange de gaz hautement explosif se dégage. C'est pourquoi:



Flammes, étincelles, feu de bougie, ... sont interdits, tout comme fumer.

Évitez toute formation d'étincelles et tout court-circuit lors de la manipulation des câbles et des outils électriques. Sur les batteries à ventilation centrale, il y a aux embouchures des tuyaux une plus forte concentration de gaz explosifs.

Le tuyau de ventilation ne doit pas être plié ou bouché par des impuretés.



Risque de brûlures chimiques:

L'acide d'accumulateurs peut brûler très fortement. C'est pourquoi il faut porter des gants et des lunettes de protection. Ne pas renverser la batterie; de l'acide peut couler par l'ouverture de la ventilation.

Premier secours:

En cas de contact de l'électrolyte avec les yeux, rincez quelques minutes à l'eau froide.

Faites immédiatement appel à un médecin.

En cas d'éclaboussures de l'électrolyte sur la peau ou les vêtements, neutralisez immédiatement à l'eau de savon et rincez abondamment à l'eau.

Si l'électrolyte a été ingéré par mégarde, consultez immédiatement un médecin.



Élimination:

Portez l'ancienne batterie dans un dépôt central.



Ne jetez jamais l'ancienne batterie avec les ordures ménagères.

Le débranchement de la batterie pendant que le moteur tourne peut avoir pour conséquence la destruction de l'alternateur et des boîtiers électroniques.

Cela s'applique également aux véhicules équipés d'un coupe-circuit.

Le statut du verrouillage central et du système d'alarme n'est pas modifié par le débranchement de la batterie.

Les valeurs mémorisées dans les boîtiers électroniques peuvent s'effacer quand on débranche la batterie.

Une fois la batterie rebranchée, il faut que le moteur tourne pendant quelques minutes pour que l'appareil puisse effectuer une nouvelle saisie des données. Pendant cette phase, il se peut que le ralenti du moteur présente des accélérations ou des irrégularités.

Le code antivol d'autoradio doit être entré à nouveau.

Une batterie bien chargée évite les problèmes de démarrage et sa durée de vie plus longue.

La densité du trafic, les limitations de vitesse, les contraintes liées au bruit, aux gaz d'échappement et à la consommation font que l'alternateur bénéficie d'un moindre régime et que la puissance qu'il délivre diminue également.

Or, les besoins en alimentation électrique se sont accrus du fait des nombreux consommateurs.

Pensez à couper les consommateurs électriques (récepteurs) inutiles, en particulier en ville, lors de trajets courts ou dans une file d'attente.

Toujours retirer la clé de contact en quittant le véhicule afin de prévenir toute décharge involontaire de la batterie.

### Coupage automatique des récepteurs électriques

Une fois la clé de contact retirée, les récepteurs électriques (consommateurs de courant) allumés (par ex. éclairage du coffre, éclairage intérieur, autoradio) s'éteignent automatiquement au bout d'env. 2 heures.

Ils s'éteignent au bout d'env. 10 minutes si le véhicule est verrouillé.

Si le véhicule n'est pas démarré ni déverrouillé au moyen de la télécommande pendant une période d'au moins 5 jours, la fonction veille de la télécommande est désactivée (pour prévenir le déchargement de la batterie).

Dans ce cas, le verrouillage central doit être activé avec la clé du véhicule.

La télécommande est réactivée lorsque vous mettez le contact ou démarrez le moteur.

### Démontage et montage de la batterie

L'outil nécessaire se trouve dans l'outillage de bord.

Le moteur ainsi que tous les consommateurs d'énergie doivent être éteints.

Avant de retirer le cache plastique noir, il faut tourner les verrouillages demi-tour **A**.

Retirez le tuyau de dégazage et remettez-le après le montage de la batterie.

Lors du démontage de la batterie, il faut déconnecter d'abord le pôle négatif. Lors du montage, il faut reconnecter d'abord le pôle positif.

Ne renversez pas la batterie; de l'électrolyte pourrait s'en échapper.

### L'hiver

Il est normal que la capacité d'alimentation de la batterie diminue quand les températures baissent. En outre, la batterie est fortement sollicitée pendant les mois d'hiver: dégivrage de la lunette arrière, usage fréquent de projecteurs supplémentaires, de la soufflante, des essuie-glaces, etc.

Avant le début de l'hiver, faites contrôler l'état de votre batterie chez un concessionnaire Porsche. Pour éviter que la batterie ne gèle, elle doit toujours être entièrement chargée.

Une batterie déchargée peut geler dès  $-10^{\circ}\text{C}$  alors qu'une batterie entièrement chargée ne gèle qu'à  $-40^{\circ}\text{C}$ .



## Entretien de la batterie

La surface supérieure et les pôles de la batterie doivent toujours rester propres et secs. Vérifiez que les bouchons et les deux bornes sont solidement en place.

### Contrôle du niveau d'électrolyte:

Dévissez tous les bouchons de remplissage.

Le véhicule doit se trouver sur un plan horizontal, et l'électrolyte doit atteindre dans chaque élément le repère de remplissage. Ces repères se voient par les orifices et se présentent sous forme de barrettes ou d'ergots situés sur le côté de la batterie.

A l'extérieur, le bac comporte également des repères pour le niveau d'électrolyte. Le liquide foncé se voit par transparence à travers la paroi des éléments.

Si'il faut rectifier le niveau d'électrolyte, ajoutez de l'eau distillée (pas d'acide).

Pour compléter, n'utilisez que des récipients absolument propres. Il ne faut surtout pas que de l'alcool (traces de produit lave-glace, par exemple) puisse pénétrer dans la batterie.

N'ajoutez jamais plus de liquide qu'il n'en faut. Pendant les mois d'été et dans les pays chauds, le niveau d'électrolyte doit faire l'objet de contrôles plus fréquents.

### Charge de la batterie:

Si vous effectuez beaucoup de petits trajets, circulez fréquemment en ville ou si vous utilisez des appareils qui consomment beaucoup de courant (téléphone, télécopie), il peut s'avérer nécessaire de recharger la batterie de temps à autre.

Lors de la recharge, veillez à ce que l'endroit soit suffisamment aéré.

Débrancher le câble de la batterie (voir Démontage et montage de la batterie).

Respectez les indications du fabricant du chargeur.

Ne mettez le chargeur en service, en le branchant au secteur ou en actionnant son commutateur, qu'après l'avoir correctement connecté.

Contrôlez le niveau d'électrolyte après la charge.

Votre concessionnaire Porsche est tout disposé à vous conseiller pour trouver le chargeur de batterie approprié.

## Remplacement de la batterie

La durée de vie de la batterie est soumise à l'usure normale; elle dépend fortement de l'entretien, des conditions climatiques et d'utilisation (trajets, appareils électriques) du véhicule.

Ne remplacez la batterie que par une batterie Porsche d'origine avec le numéro de pièce de rechange correspondant.

Les données figurant sur le couvercle de la batterie ne suffisent pas à la recherche d'une batterie "comparable" qui satisfasse à toutes les exigences de Porsche.

Respectez les consignes d'élimination des batteries.

## Immobilisation du véhicule

Lorsque le véhicule reste assez longtemps au garage ou à l'atelier, les portières et capots doivent être fermés. Retirez la clé de contact ou, le cas échéant, débranchez la batterie. L'alarme ne marche pas lorsque la batterie est débranchée.

La batterie se décharge même lorsque votre véhicule est immobilisé.

Pour que la batterie puisse continuer à fonctionner, il est conseillé de la recharger toutes les six semaines environ. Contrôlez le niveau d'électrolyte et complétez si nécessaire.

Une batterie démontée doit être conservée à l'abri de la lumière et de la chaleur, sans risquer toutefois de gélir.

## Assistance au démarrage

Si la batterie est déchargée, par exemple en hiver ou après une longue période d'immobilisation du véhicule par exemple, on peut la lancer à l'aide d'un câble auxiliaire de démarrage branché sur la batterie d'un autre véhicule.

Dans ce cas, il convient de respecter les consignes du chapitre "Batterie" ainsi que les instructions suivantes:

1. Les deux batteries doivent avoir une tension de 12 volts. La capacité (Ah) de la batterie auxiliaire ne doit pas être de beaucoup inférieure à celle de la batterie déchargée.
2. Seuls sont autorisés les câbles auxiliaires de démarrage standard présentant un diamètre suffisant et dont les pinces sont entièrement isolées. Respectez les indications du fabricant des câbles.
3. Une batterie déchargée peut commencer à geler dès  $-10^{\circ}\text{C}$ . Il faut impérativement dégeler la batterie avant de connecter les câbles auxiliaires.
4. Il ne doit y avoir aucun contact entre les deux véhicules, sinon le courant commence à passer dès que les pôles (+) sont reliés.  
Risque de court-circuit.
5. La batterie déchargée doit être normalement reliée au réseau de bord. Ne vous penchez

pas au-dessus de la batterie.  
L'acide peut provoquer des brûlures.

6. N'approchez de la batterie aucun matériau susceptible de provoquer une inflammation, p. ex. flamme nue, cigarette allumée, et évitez la formation d'étincelles entre deux câbles ou encore lors de travaux de soudage.  
Le gaz oxydrique (mélange tonnant) peut provoquer une explosion.  
Faites bien attention à ce qu'aucun bijou conducteur (alliance, chaîne, bracelet-montre) n'entre en contact avec des éléments sous tension du véhicule.  
Risque de blessés par court-circuit.
7. Positionnez les câbles auxiliaires de manière qu'ils ne puissent pas être entraînés par la rotation de certains éléments dans le compartiment moteur.

Connectez les câbles dans l'ordre suivant:

Branchez d'abord le câble + au pôle + **1** de la batterie auxiliaire **A**, puis au pôle + **2** de la batterie déchargée **B**.

Branchez d'abord le câble - au pôle - **3** de la batterie déchargée **B**,

puis à un point de masse adéquat **4** de la carrosserie du véhicule auxiliaire.  
Ce point de masse doit être situé le plus loin possible de la batterie.

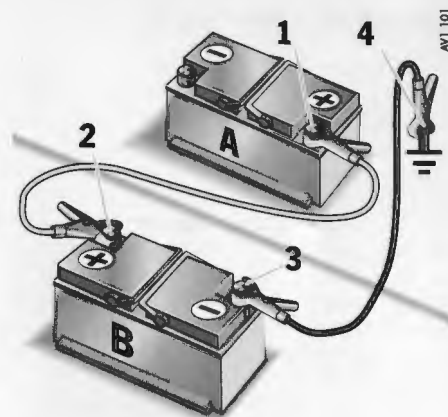

A - Batterie auxiliaire  
B - Batterie déchargée

8. Faites tourner à un régime assez élevé le moteur du véhicule auxiliaire.
9. Lancez le moteur. Une tentative de démarrage avec câbles auxiliaires ne doit pas durer plus de 15 secondes. Elle doit être suivie d'une pause de 1 minute au moins.
10. Quand le moteur tourne, retirez les câbles dans l'ordre inverse.

## Récapitulatif des lampes

	<u>Culot</u>	<u>Forme, puissance</u>
Feu de route, feu de croisement	PX 26 D	H7, 55 W
Phare antibrouillard	PX 26 D	H7, 55 W
Feu arrière de brouillard, clignotant Feu de recul, feu stop	BA 15 S	P 21 W
Feu arrière	BA 15 S	R 5 W
Feu gabarit avant; clignotant latéral éclairage intérieur	W 2,1 x 9,5 D	W 5 W
3ème feu stop surélevé	W 2,1 x 9,5 D	W 3 W
Eclairage plaque immatric.	SV 8,5	C 5 W
Eclairage compart. bagages	SV 8,5	K 10 W

## Remplacer les ampoules

Seules des ampoules satisfaisant au récapitulatif ci-contre doivent être utilisées.

Une puissance plus élevée serait susceptible d'endommager les douilles.

Lors du remplacement d'une ampoule, le consommateur correspondant doit être coupé pour éviter les courts-circuits.

Les lampes neuves doivent être propres et exemptes de toute trace de gras. C'est pourquoi il ne faut jamais les toucher avec les doigts.

Utilisez toujours un chiffon ou un papier.

Pour des raisons de sécurité, nous vous recommandons de toujours vous munir d'ampoules de rechange afin que l'éclairage de votre véhicule soit toujours conforme aux dispositions légales.

La législation de certains pays prévoit que l'on dispose toujours d'un coffret d'ampoules de rechange dans le véhicule.



AV1 102

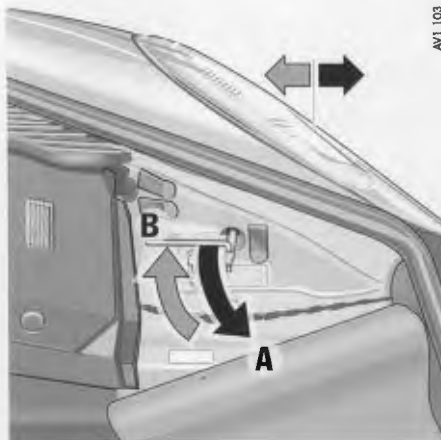

AV1 103

A - Déverrouiller  
B - Verrouiller

## Projecteurs

### Démontage:

1. Décrochez le tapis latéral.  
Pour cela, dévissez l'écrou plastique (flèche).
2. Retirez l'obturateur en caoutchouc de l'ouverture de déverrouillage.  
Enfichez la clé de l'outillage de bord dans l'axe de déverrouillage.  
L'ergot de la clé doit être dirigé à l'horizontale vers l'arrière.

### Montage:

1. Introduisez le bloc optique dans les coulisses de guidage et poussez-le entièrement dans l'aile.
2. Poussez le projecteur vers l'arrière, en tournant simultanément la clé **B** jusqu'à ce qu'elle se trouve à l'horizontale et pointe vers l'arrière.  
Le verrouillage du projecteur doit être perceptible.
3. Vérifiez le logement correct du projecteur, par ex. en tirant dans la zone des clignotants.
4. Replacez l'obturateur en caoutchouc de l'ouverture de déverrouillage et fixez le tapis.  
Contrôlez le fonctionnement de tous les feux.



AV1 104

A - Déverrouiller le capot

### Feu de croisement, de route et de stationnement

#### Ouvrez le couvercle du bloc optique:

Pressez le collier de déverrouillage A et retirez le couvercle.

#### Fermez le couvercle:

Remettez l'ergot de maintien du couvercle en place et fermez le couvercle. Son verrouillage doit être perceptible.

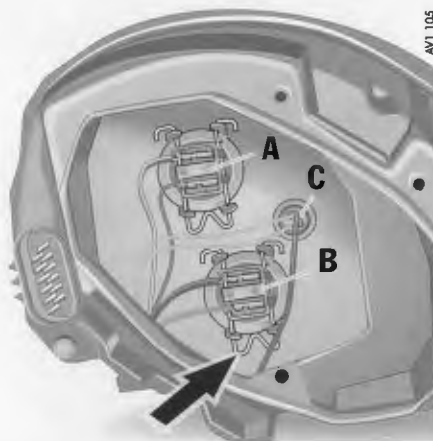

AV1 105

A - Feu de croisement  
B - Feu de route  
C - Feu de stationnement

#### Feu de croisement, de route:

1. Retirez le connecteur de l'ampoule défectueuse.
2. Poussez l'étrier de fixation vers le bas (cf. flèche) et faites-le pivoter sur le côté. Remplacez l'ampoule défectueuse. Veillez à l'assise correcte de l'ampoule.
3. Assemblage dans l'ordre inverse.

#### Feu de stationnement:

1. Désolidarisez la douille du réflecteur du projecteur.
2. Retirez l'ampoule de la douille et remplacez-la.
3. Par pression, insérez la douille dans le réflecteur.

AV1 106



B - Phare antibrouillard  
C - Clignotant

### Phare antibrouillard

1. Tournez vers la droite (cf. flèche) le couvercle **B** du bloc optique et retirez-le.



Phare antibrouillard

2. Retirez le connecteur.
3. Poussez l'étrier de fixation vers le bas (cf. flèche) et faites-le pivoter vers l'intérieur. Remplacez l'ampoule défectueuse. Veillez à l'assise correcte de l'ampoule.
4. Assemblage dans l'ordre inverse.

AV1 107



AV1 108

Clignotant

### Clignotant

1. Tournez le support de l'ampoule **C** vers la gauche et retirez-le du bloc optique.
2. Remplacez l'ampoule (culot à baïonnette).
3. Remettez le support de l'ampoule en place et tournez vers la droite.



## Clignotant latéral

1. Dévissez à l'aide du tournevis le volet dans le passage de roue.
2. Insérez le tournevis à angle droit par rapport au boîtier du clignotant dans l'ouverture du passage de roue.  
En pressant avec le tournevis, dégagez les ressorts de fixation du boîtier de clignotant.

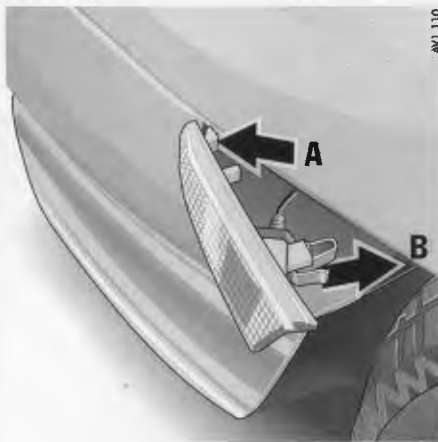

3. Retirez le clignotant et desserrez l'ampoule (culot à baïonnette).
4. Retirez l'ampoule de la douille et remplacez-la. Remettez la douille en place.
5. Introduisez l'ergot de maintien du clignotant (cf. flèche **A**) dans l'aile.  
Engagez le ressort de fixation (cf. flèche **B**) dans l'aile.
6. Pressez le volet dans le passage de roue.  
Contrôlez le bon fonctionnement du feu.



AVT 110

Feu arrière gauche

## Feu arrière

Démonter le support de l'ampoule:

1. Retirez l'habillage du feu arrière.  
Pour cela, les écrous de fixation doivent être desserrés.
2. Pressez vers le haut la fixation du support d'ampoule et retirez le support d'ampoule (cf. flèche).

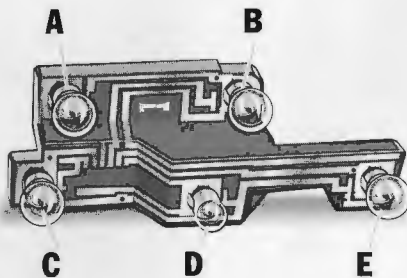

AVT 112

- A - Clignotant  
B - Feu de recul  
C - Feu antibrouillard arrière  
D - Feu arrière  
E - Feu stop

3. Remplacez l'ampoule défectueuse (culot à baïonnette).
4. Assemblage dans l'ordre inverse.  
Contrôlez le bon fonctionnement du feu.

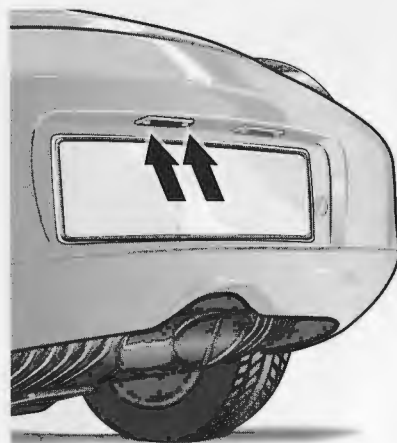

AVT 113

## Eclairage de la plaque d'immatriculation

1. Dévissez les 2 vis et retirez la lampe.
2. Rabattre l'habillage en caoutchouc, retirez l'ampoule défectueuse entre les ressorts de contact et remplacez-la.
3. Assemblage dans l'ordre inverse.  
Contrôlez le bon fonctionnement du feu.





AVT 114

### Eclairage du compartiment à bagages

1. En faisant pression avec un tournevis (cf. flèche), retirez avec précaution la lampe hors de la découpe dans l'habillage.
2. Retirez l'ampoule défectueuse entre les ressorts de contact et remplacez-la.
3. Réinsérez la lampe dans son emplacement, d'un côté puis de l'autre. Contrôlez son bon fonctionnement.

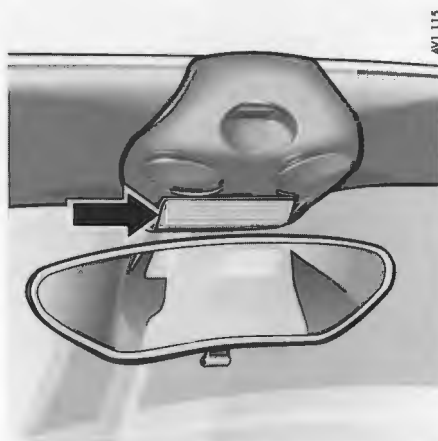

AVT 115

### Eclairage intérieur

1. En faisant pression avec un tournevis (cf. flèche), retirez avec précaution la lampe hors de la découpe dans l'habillage.
2. Desserrez la douille de l'ampoule (culot à baïonnette). Retirez l'ampoule et remplacez-la.
3. Assemblage dans l'ordre inverse. Contrôlez le bon fonctionnement du feu.

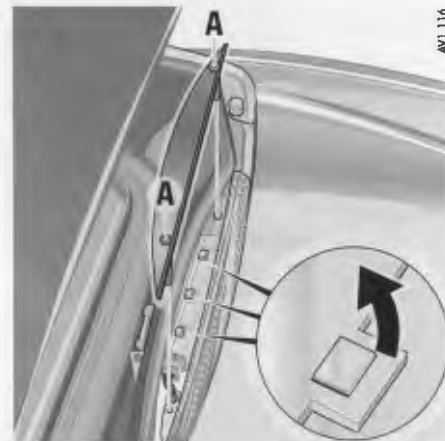

AVT 116

### 3ème feu stop surélevé

1. Ouvrez la capote jusqu'à ce que le cache de son logement soit grand ouvert. Retirez la clé de contact.
2. Desserrez les vis de fixation **A** et retirez le cache plastique noir. Dégagez des crans les 6 colliers de fixation du support d'ampoule (cf. flèche). Otez le support de l'ampoule, retirez l'ampoule défectueuse et remplacez-la.
3. Assemblage dans l'ordre inverse. Contrôlez le bon fonctionnement du feu. Fermez la capote.

## Projecteurs

N'apposez aucun autocollant (films plastiques, "jupes antigraivillonnage") dans la zone des projecteurs et ouvertures d'air de refroidissement. Des températures très élevées et des frottements risqueraient de provoquer des dommages.

### Autocollant pour conduite à gauche/à droite:

Si vous vous rendez avec votre véhicule dans un pays où l'on roule à gauche, il faudra apposer un autocollant sur les réflecteurs des projecteurs au moment de passer la frontière.

Les feux de croisement éclairent alors de façon symétrique. Ils ne risquent donc plus d'éblouir les usagers venant en sens inverse.

Vous pouvez vous procurer cet autocollant, accompagné de sa notice, chez votre concessionnaire Porsche. N'oubliez pas au retour de retirer l'autocollant des projecteurs.

### Réglage:

Le réglage des projecteurs ne peut se faire que dans un atelier spécialisé, à l'aide de l'appareil de réglage approprié.

Il s'effectue avec le véhicule en ordre de marche, réservoir de carburant rempli.

Le siège conducteur doit être occupé, ou chargé (75 kg). La pression de gonflage des pneumatiques doit correspondre aux valeurs prescrites.



Une fois chargé, le véhicule doit parcourir quelques mètres pour que la suspension puisse se stabiliser.

### Vis de réglage:

Dégagez le tapis latéral dans le coffre avant. Pour cela, dévissez l'écrou plastique (flèche).

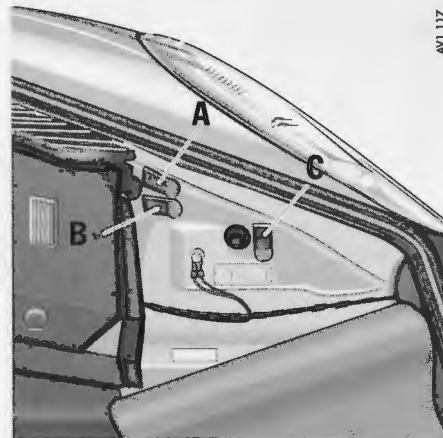

A - Réglage en hauteur projecteurs  
B - Réglage latéral projecteurs  
C - Réglage en hauteur phares antibrouillard

Soulevez le cache des vis de réglage correspondantes.

Le réglage s'effectue en tournant vers la droite ou vers la gauche les vis 6 pans creux.



## Remorquage

Observez toujours les directives réglementant le remorquage sur route ou plate-forme.

L'oeillet de remorquage se trouve dans l'outil-lage de bord.

A l'aide d'un tournevis, retirez avec précaution l'obturateur en caoutchouc correspondant et vissez entièrement l'oeillet de remorquage.

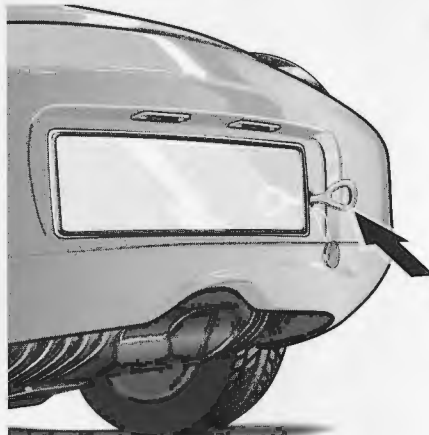

Lorsque vous remorquez un autre véhicule, son poids ne doit pas être supérieur à celui de votre Porsche.

Pendant le trajet, le câble de remorquage doit toujours être bien tendu. Evitez absolument dans la conduite les saccades ou secousses, qui solliciteraient excessivement le câble.

Le véhicule dépanné doit être remorqué contact mis, afin que les clignotants et les feux stop fonctionnent, et que l'antivol de direction ne puisse pas se bloquer.

Respectez les indications du chapitre "Tiptronic".

N'oubliez pas que les systèmes d'assistance (freinage, direction) ne fonctionnent pas quand le moteur ne tourne pas. Il vous faut donc appliquer des efforts plus importants à la pédale, et au volant, pour freiner et pour manoeuvrer le véhicule.

## Démarrage par remorquage

Lorsque la batterie est défaillante ou complètement déchargée, le moteur ne peut être lancé qu'en remplaçant la batterie ou en utilisant des câbles auxiliaires.

Les véhicules avec "Tiptronic" ne peuvent pas être démarrés par remorquage.

Les véhicules équipés d'un catalyseur ne doivent être démarrés par remorquage que lorsque le moteur est froid.

Lorsque le moteur est chaud, des particules de carburant non brûlées peuvent engendrer une détérioration du catalyseur.



## Identification du véhicule, caractéristiques techniques

## Identification du véhicule

Pour toute commande de pièces de rechange et pour toute demande de renseignements, nous vous prions de toujours mentionner le numéro d'identification du véhicule.



### Plaque d'identification du véhicule

La plaque d'identification **A** du véhicule est collée sur la face intérieure du capot du compartiment à bagages, en dessous du dispositif de verrouillage. Sur cette plaque figurent toutes les données importantes de votre véhicule.

### Plaque d'indication des pressions de gonflage des pneumatiques

La plaque **B** indiquant les pressions de gonflage des pneumatiques est située sur le côté droit du capot du coffre à bagages.

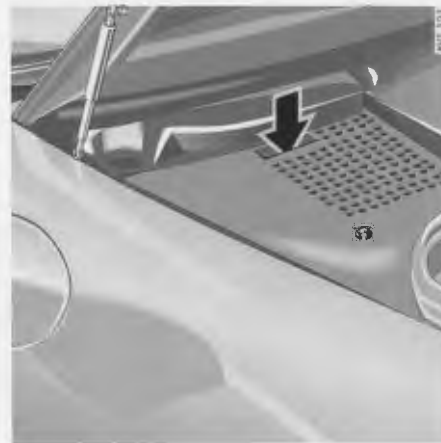

### Numéro d'identification du véhicule

Le numéro d'identification du véhicule se trouve dans le coffre à bagages avant, à droite auprès de la batterie (cf. flèche) et derrière le pare-brise, en bas à gauche.



### Plaque signalétique

La plaque signalétique se trouve dans la feuillure de la portière droite.



### Référence peinture

La référence peinture figure dans le coffre à bagages avant sur la face latérale gauche. Elle est collée sous le tapis de sol.



### Numéro du moteur

Le numéro du moteur est frappé sur la face inférieure du carter de vilebrequin.

# Caractéristiques techniques

## Moteur

Conception	moteur type Boxer, refroidi par liquide
Position de montage	moteur central
Nombre de cylindres	6
Alésage	85,5 mm
Course	72 mm
Cylindrée	2480 cm <sup>3</sup>
Rapport volumétrique	11,0 : 1
Puissance selon CE	150 kW (204 CV)
au régime de	6000 tr/mn
Couple selon CE	245 Nm
au régime de	4500 tr/mn
Consommation d'huile moteur	jusqu'à 1,5 l/1000 km
Régime maximal admissible	6700 tr/mn
Bougies	Bosch FR 7 LDC4 Beru 14 FR 7 LDU
Ecartement entre électrodes	0,8 + 0,1 mm
Alternateur	1680 W/120 A
Ordre d'allumage	1 - 6 - 2 - 4 - 3 - 5
Contrôle moteur	répartition constante de la haute tension, injection séquentielle, régulation anti-cliquetis sélective par cylindre, régulation stoechiométrique par sonde Lamba, système de diagnostic, 4 arbres à cames en tête, Porsche VarioCam, rattrapage hydraulique du jeu des soupapes



## Boîte de vitesses

<u>Démultiplication</u>	<u>Boîte mécanique</u>	<u>Tiptronic S</u>
1er Rapport	3,50 : 1	3,66 : 1
2ème Rapport	2,12 : 1	2,00 : 1
3ème Rapport	1,43 : 1	1,41 : 1
4ème Rapport	1,03 : 1	1,00 : 1
5ème Rapport	0,79 : 1	0,74 : 1
Marche arrière	3,44 : 1	4,10 : 1
Rapport de pont	3,89 : 1	4,21 : 1

## Performances\*

	<u>Boîte mécanique</u>	<u>Tiptronic S</u>
Vitesse maximale	240 km/h	235 km/h
Accélération 0 – 100 km/h	6,9 secondes	7,6 secondes

\* Véhicule à vide selon la norme DIN et demi-charge sans équipement supplémentaire affectant les performances (tel que climatisation, pneumatiques spéciaux)

## Consommation de carburant

déterminée selon la nouvelle directive 93/116/EG

	<u>Type moteur</u>	<u>Cycle urbain</u> (l/100 km)	<u>Sur route</u> (l/100 km)	<u>Total</u> (l/100 km)	<u>Valeur cible</u> <u>du CO2</u> (g/km)
<u>Boîte mécanique</u>	M 96/20	14,3	7,1	9,7	239
<u>Tiptronic S</u>	M 96/20	15,8	8,1	10,9	263

## Pression de gonflage, pneumatiques froids

<u>Pneumatiques d'été et d'hiver</u>	2,0 bars (29 psi)	à l'avant
	2,5 bars (36 psi)	à l'arrière
<u>Roue de secours</u>	4,2 bars (60 psi)	à l'avant et l'arrière

Ces pressions de gonflage ne s'appliquent qu'aux marques et aux types de pneumatiques homologués par Porsche. Veuillez à respecter impérativement les indications du chapitre „Les pneumatiques et leur traitement“.

## **Pneumatiques, jantes, voies**

		<u>Pneumatique</u>	<u>Jante</u>	<u>Déport</u>	<u>Voie</u>
<u>Pneumatiques d'été</u>	avant	205/55 ZR 16	6 J x 16 H2	50 mm	1465 mm
	arrière	225/50 ZR 16	7 J x 16 H2	40 mm	1528 mm
au choix	avant	205/50 ZR 17	7 J x 17 H2	55 mm	1455 mm
	arrière	255/40 ZR 17	8,5 J x 17 H2	50 mm	1508 mm
<u>Pneumatiques d'hiver</u>	avant	205/55 R 16 89 T M+S	6 J x 16 H2	50 mm	1465 mm
	arrière	225/50 R 16 92 T M+S	7 J x 16 H2	40 mm	1528 mm

L'indice de charge (par ex. „89“) et la lettre code (par ex. „T“) pour la vitesse maximale constituent des exigences minimales.

Lors du remplacement de pneumatiques ou du montage de pneumatiques différents, reportez-vous aux indications du chapitre „Les pneumatiques et leur traitement“.

### Dimensions pneumatiques/jantes

L'homologation de dimensions de pneumatiques ou de jantes implique de nombreux tests. Votre concessionnaire Porsche sera heureux de vous informer sur l'état actuel des homologations. L'utilisation de pneumatiques dont les dimensions ne sont pas agréées par Porsche peut diminuer dangereusement la stabilité routière du véhicule.

### Chaînes à neige

Montage exclusivement sur les roues arrière; vitesse maximale 50 km/h.  
N'utilisez que des chaînes spéciales à maillons fins homologuées par Porsche.  
L'espace libre pour le montage de chaînes n'est garanti que pour des pneumatiques de 16 pouces.

### Roue de secours

Pneumatique haute pression T 105/95 R 17 sur jante 3,5 J x 17, déport 19 mm.  
Vitesse maximale 80 km/h.

## Contenances

Utilisez exclusivement des liquides et carburants préconisés par Porsche. Demandez conseil à votre concessionnaire Porsche.  
La conception de votre Porsche est telle qu'aucun additif ne doit être mélangé aux huiles et carburants utilisés.

Moteur	Quantité d'huile à vidanger sans le filtre env. 7,75 litres Quantité d'huile à vidanger avec le filtre env. 8,25 litres L'indication de la jauge fait foi. Voir également le chapitre „Huiles moteur“.
Liquide de refroidissement	env. 17 litres
Boîte mécanique et différentiel	env. 2,25 litres d'huile de boîte SAE 75 W 90
Tiptronic S	env. 9,5 litres d'huile ATF
Différentiel avec Tiptronic S	env. 0,8 litre d'huile moteur SAE 75 W 90
Réservoir de carburant	Contenance env. 57 litres, dont env. 9 litres de réserve
Qualité de carburant	Le moteur a été conçu pour être alimenté avec du <u>supercarburant sans plomb d'un indice d'octane RON 98/MON 88</u> et offre, dans ces conditions, des performances et une consommation optimales. En cas d'utilisation de supercarburants sans plomb d'un indice d'octane <u>d'au moins RON 95/MON 85</u> , le calage de l'allumage est automatiquement corrigé par la régulation anti-cliquetis du moteur.
Direction assistée	env. 1 litre de fluide hydraulique Pentosin CHF 11 S
Liquide de frein	env. 0,4 litre, utilisez exclusivement du liquide de frein d'origine Porsche
Lave-glace	env. 2,5 litres sans lave-projecteurs env. 7 litres avec lave-projecteurs

## Poids

	<u>Boîte automatique</u>	<u>Tiptronic S</u>
Poids à vide (selon l'équipement)		
selon DIN 70020	1250 kg à 1320 kg	1300 kg à 1370 kg
selon 70/156/CEE *	1325 kg à 1395 kg	1375 kg à 1445 kg
Poids total admissible	1560 kg	1610 kg
Charge admissible sur l'essieu AV**	775 kg	775 kg
Charge admissible sur l'essieu AR**	895 kg	895 kg
Charge admise sur système de portage***	75 kg	75 kg

\* Poids à vide comprenant 75 kg (conducteur et part de bagages).

\*\* Le poids total admissible ne doit en aucun cas être dépassé.

Attention: le montage d'installations supplémentaires (climatiseur, etc.) provoque la diminution du poids utile.

\*\*\* Exclusivement un système de portage sur toit d'origine Porsche.

## Dimensions

Longueur	4315 mm
Largeur	1780 mm
Hauteur	1290 mm
Empattement	2415 mm
Garde au sol	95 mm
Diamètre de braquage	10,9 m
Angle de pente	avant 12,0°
	arrière 16,5°
Angle de rampe	12,0°

## Diagrammes

### Courbe d'accélération:

Les valeurs sont communiquées pour un poids à vide selon la norme DIN et avec mi-charge, sans équipement supplémentaire.

### Diagramme de transmission:

Le diagramme de transmission est établi en fonction des valeurs de référence basées sur un rayon de roulement moyen effectif. Des modifications du rayon de roulement, de la tolérance des pneumatiques, de l'usure, des équipements différents selon les pays et le glissement des pneumatiques ne sont pas pris en compte.

## Courbe moteur à pleine charge

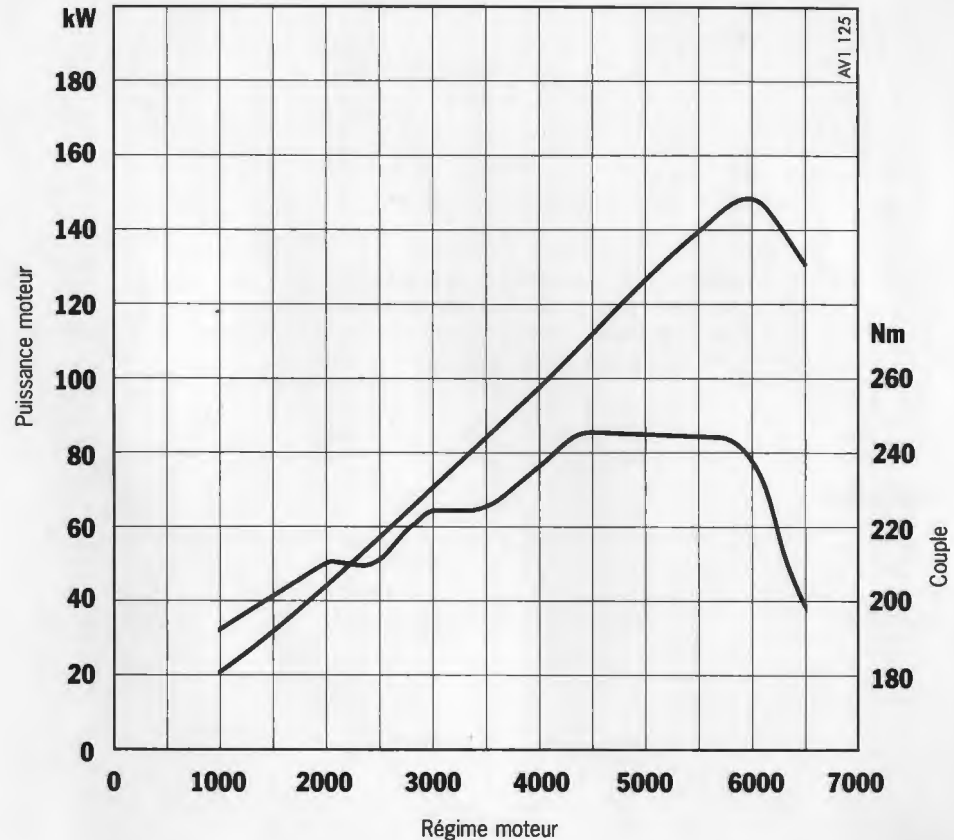

## Diagramme d'accélération Boîte mécanique

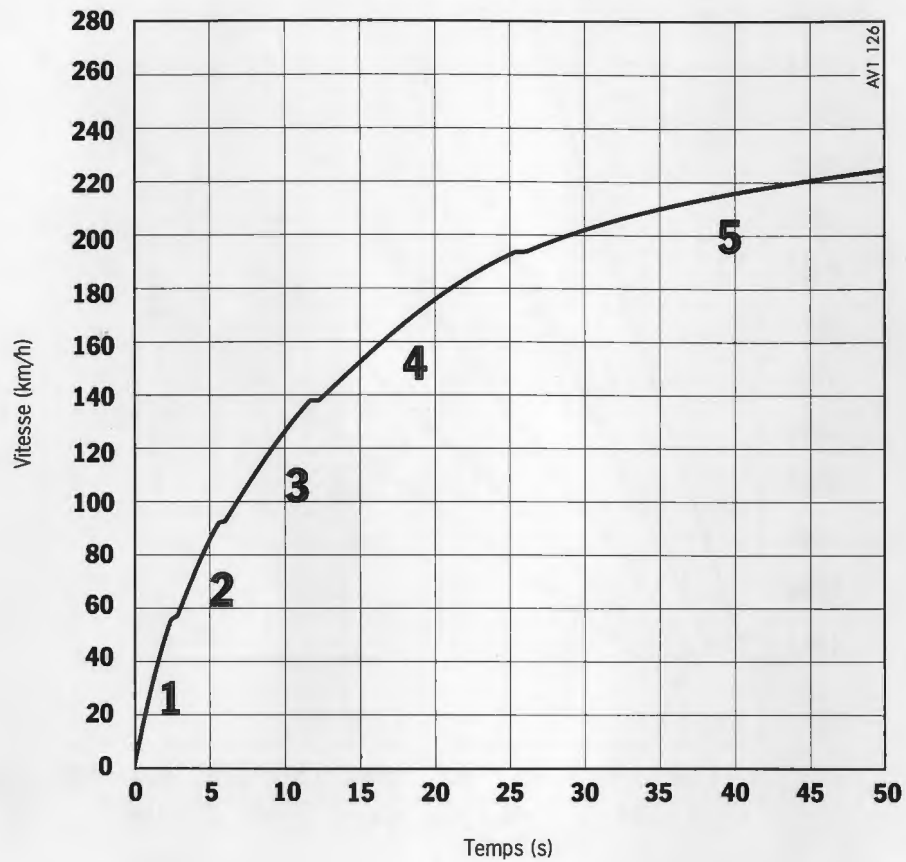

### Diagramme de transmission Boîte mécanique

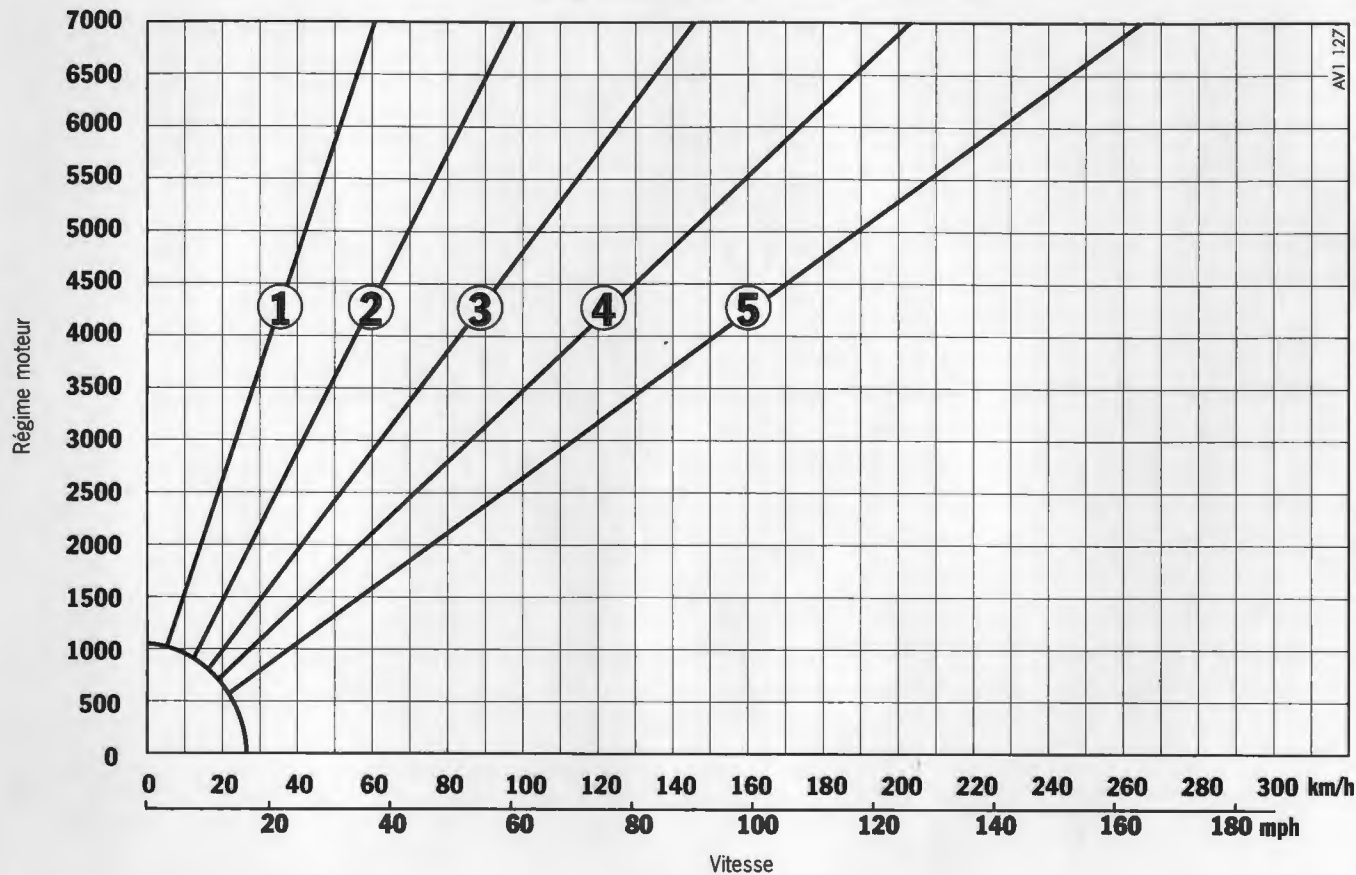

AV1 127



# Diagramme de transmission Tiptronic

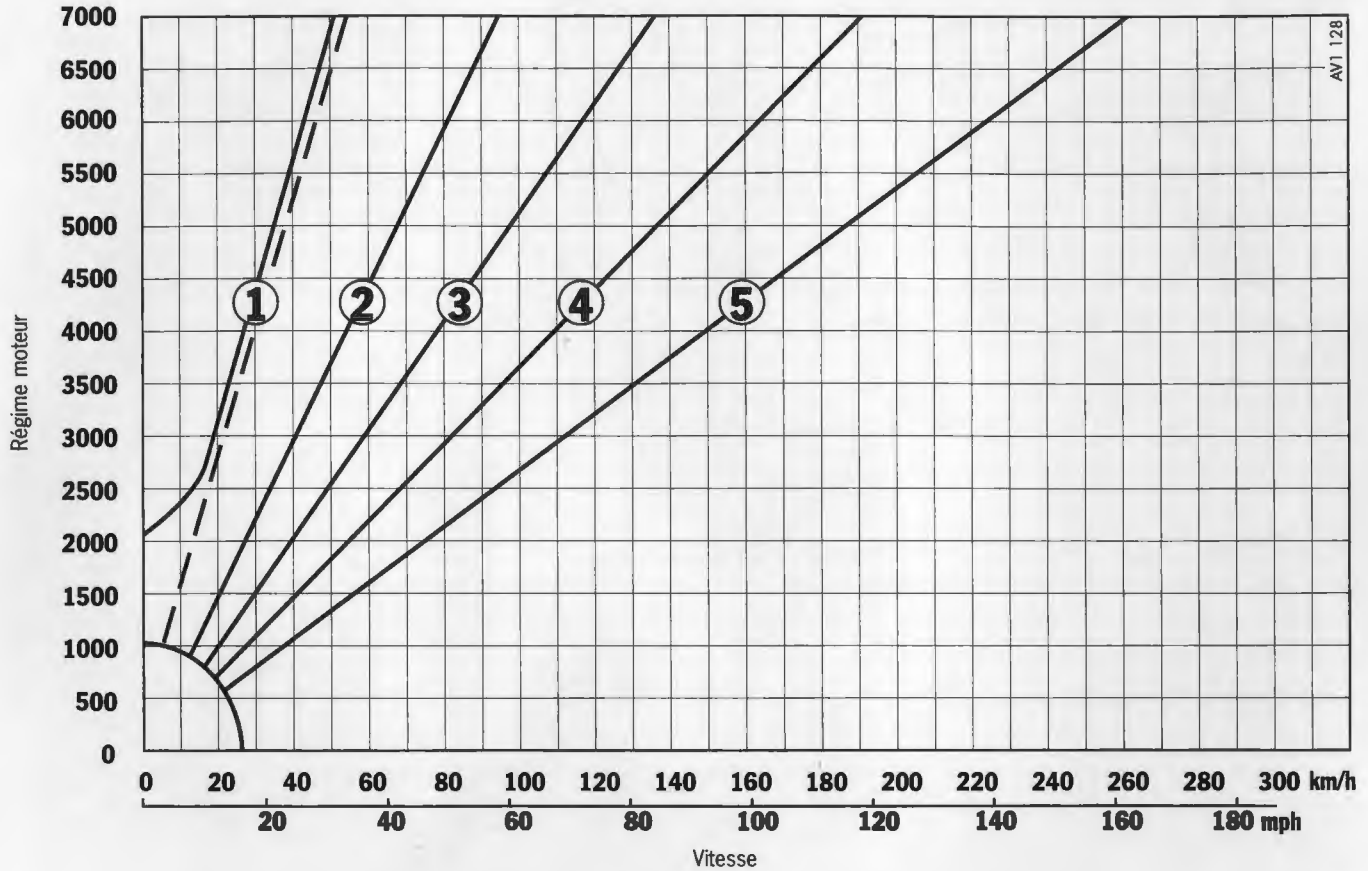

AV1 128

# Index alphabétique

## A

ABS (antiblocage des roues).....	35
Actionnement d'urgence avec clé du véhicule.....	17, 19
Affichage position levier sélecteur.....	49, 66, 67
Affichage température extérieure.....	52
Aileron arrière, escamotable.....	38
Airbag latéral.....	31 - 33
Airbag passager, désactivation.....	31 - 33
Alarme.....	20 - 21
Allume-cigares.....	72
Ampoules	
– Remplacement.....	121 - 127
– Récapitulatif.....	121
Antenne.....	88, 102
Antiblocage des roues.....	35
Antidémarrage.....	12
Antivol.....	16
Appels de phares.....	47, 56
Assistance au démarrage.....	120
Autonomie restante.....	52
Avant le démarrage.....	10
Avertisseur	
– Feux restés allumés.....	53, 55
– Dépassement vitesse.....	53
– Porte mal fermée.....	17, 18
Avertisseur sonore.....	11, 18

## B

Balais d'essuie-glace.....	101
Bagages	
– Filet.....	73, 99
– Poche.....	73, 99
– Système portage.....	86, 139
Batterie.....	75, 116 - 120
– Contrôle de la charge.....	54
– Service hivernal.....	118
Bougies.....	134
Boîte de vitesses.....	65 - 70, 135

## C

Capot arrière.....	74
Capot avant.....	74
Capote.....	76 - 80
– Entretien.....	104
– Voyant de contrôle.....	44, 45, 77
Caractéristiques techniques.....	134 - 143
Carburant.....	3, 95 - 97, 138
– Affichage niveau réservoir.....	49
– Consommation.....	136
– Réservoir.....	96, 97, 138
– Voyant de contrôle réservoir.....	49
Carburants.....	138
Catalyseur.....	95
Ceinture de sécurité.....	30, 31, 106
Cendrier.....	72
Changeur de Compact Disc.....	75

Chauffage.....	60 - 64
Chaînes à neige.....	111, 137
Clés.....	12 - 15
– Avec télécommande.....	14, 15
– Numéro.....	12
– Sans télécommande.....	13
Clé de substitution.....	12
Clignotant	
– Commutateur.....	56
– Voyant de contrôle.....	47
Climatiseur.....	60 - 64
Coffre à bagages.....	74, 75, 139
Commande d'essuie-glace/lave-glace.....	57
Commutateurs	
– Aileron arrière.....	55, 96
– Eclairage.....	55, 56
– Feux de détresse.....	19, 56
– Feux de route.....	47, 55, 56
Commutateurs à bascule.....	41
Compartiment moteur	
– Capot.....	98, 99
– Soufflerie, ventilateur.....	42, 48
Compte-tours.....	47
Compteur de vitesse.....	46, 47
Compteur kilométrique.....	46, 47
Compteur kilométrique journalier.....	46, 47
Consommation moyenne.....	53
Contenances, récapitulatif.....	138
Contrôles	
– Charge batterie.....	54
– Gaz d'échappement.....	5, 54

- Niveau d'huile.....	51, 93
- Pression d'huile.....	54
- Liquide de frein.....	94, 138
- Liquide de refroidissement.....	48
Coupure auto des récepteurs élec.....	118
Courroies.....	134
Cric de bord.....	75, 112, 114, 115
Cuir.....	106

## D

Dégivrage glaces latérales.....	60 – 64
Dégivrage lunette arrière.....	25, 85
Dégivrage pare-brise.....	61, 63
Démarrage	
- Avant le démarrage.....	10
- Démarrage et arrêt du moteur.....	42, 43
- Démarrage par remorquage.....	70, 129
Dépannage.....	107 – 129
Diagrammes.....	140 – 143
Dimensions.....	139
Direction assistée.....	100, 138
Distribution d'air.....	61, 63
Documentation de bord.....	73, 75
Dossier	
- Déverrouillage.....	26, 27
- Réglage.....	26 – 28

## E

Eclairage intérieur.....	71
Eclairage plaque d'immatriculation.....	55, 126
Embrayage.....	65
Entretien et maintenance.....	89 – 106
Entretien du véhicule.....	102 – 106
Essuie-glace.....	57
- Commande.....	57
- Mode intermittent.....	57
- Remplacement raclettes.....	101
Extincteur.....	86

## F

Feux de croisement.....	55, 56
Feux de détresse.....	19, 56
Feux de gabarit.....	55
Feux de position.....	55
Feux de route	
- Appels de phares.....	47, 56
- Commutateur.....	55, 56
- Voyant de contrôle.....	47
Feux de stationnement.....	55
Feux antibrouillard.....	55, 124
Feux de détresse.....	19, 56
Filtre à air.....	101
Filtre antipoussières.....	64
Frein de stationnement.....	34
Freins.....	34, 35, 94
- Banc de contrôle.....	37

- Garnitures.....	10, 34
- Liquide.....	94, 138
- Pédale de frein.....	34, 35
- Témoin, liquide.....	94
Fusibles.....	116

## G

Galerie de toit.....	86, 139
Gaz d'échappement	
- Contrôle.....	5, 54
- Epuration.....	95
Glaces de portières.....	16, 22, 23, 76
Gong feux restés allumés.....	53, 55
Gong dépassement vitesse.....	53

## H

Habitacle, surveillance IR.....	20, 21
Hard-top.....	82 – 85
Hiver:	
- Assistance au démarrage.....	120
- Batterie.....	118
- Chaînes à neige.....	111, 137
- Huile moteur.....	92
- Joints.....	105
- Liquide de refroidissement.....	91
- Liquide lave-glace.....	97
- Pneumatiques.....	111, 137
- Serrures.....	103
Huile.....	91, 92, 138

– Affichage niveau.....	51
– Consommation.....	10, 134
– Contrôle niveau.....	51, 93
– Jauge d'huile.....	93
– Voyant de contrôle pression.....	54

## I

Immobilisation.....	106, 119
Indicateur de direction.....	47, 56
Installation électrique.....	116 – 128
Instruments.....	40 – 54
– Eclairage.....	46, 55
– Panneau d'instruments.....	44, 45

## J

Jantes.....	105, 109 – 115, 137
Jerrican de réserve.....	97
Joints, entretien.....	105

## L

Lavage du véhicule.....	102 – 106
Lave-glace.....	97, 138
– Buses.....	57
– Commande.....	57
– Liquide.....	97, 138
Lave-projecteurs.....	57, 97, 138
Liquide de refroidissement.....	48, 91, 138
– Affichage température.....	48
– Voyant de contrôle.....	48
Liquide lave-glace.....	97, 138
Lève-glaces.....	16, 22, 23, 76

## M

Maintenance.....	89 – 101
Micro mains libres.....	88
Miroir de courtoisie.....	71
Modifications techniques.....	6
Moteur	
– Affichage niveau d'huile.....	51
– Arrêt.....	42, 43
– Consommation d'huile.....	10, 134
– Contrôle niveau d'huile.....	51, 93
– Démarrage.....	42, 43
– Huiles.....	91, 92, 138
– Jauge d'huile.....	93
– Numéro.....	133
– Voyant de contrôle pression huile.....	54

## N

Non-fumeurs.....	72
Numéro d'identification véhicule.....	132
Numéro de moteur.....	133

## O

Ordinateur de bord.....	52 – 53
Outils de bord.....	75, 108

## P

Panneau instruments.....	44, 45
Pare-brise	
– Buses de lave-glace.....	57
– Dégivrage.....	61, 63

– Lave-glace.....	57, 138
Pare-soleil.....	71
Pare-vent.....	81
ParkAssistent.....	39
Passage rapports.....	65 – 70
Patère.....	73
Peinture	
– Référence.....	133
– Entretien.....	103
Pendulette.....	50
Pièces plastiques, entretien.....	105
Plaque d'identification.....	132
Plaque signalétique.....	133
Pneumatiques.....	109 – 115, 137
– Pneumatiques et leur traitement.....	109 – 111
– Pression.....	3, 109, 136, 137
Poids.....	139
Porte-boissons.....	87
Portières.....	16
– Glaces.....	16, 22, 23, 76
– Poignées.....	16
– Serrures.....	16, 103
Programme restreint.....	70
Projecteurs.....	105, 122 – 124, 128
– Lave-projecteurs.....	57, 97, 138
Protection antivol.....	16
Protection du soubassement.....	95, 105
Performances.....	135
Pédale de frein.....	34, 35

## R

Raclettes d'essuie-glace, remplacement.....	101
Rangement.....	73

Radio.....	88
Radiotéléphone .....	88
Réception radio.....	88
Recyclage.....	5
Régimes maxi autorisés.....	10, 65, 134
Régimes rétrogradage.....	65
Réglage température.....	61, 62
Réglage ventilateur.....	61, 63
Refroidissement moteur.....	48
Relais .....	75, 116
Remarques concernant	
– dépannage.....	108
– entretien.....	102 – 106
– maintenance .....	90
Remorquage .....	37, 70, 100, 129
Remplacement des porte-balais.....	101
Réserve	
– Clé.....	12
– Roue.....	112, 137
Réservoir .....	96, 97
– Dégazage .....	95
Rétroviseur .....	24, 25
Rétroviseur extérieur .....	24, 25
– Dégivrage .....	25
Rétroviseur intérieur .....	24, 25
Retenues pour enfants.....	30, 31, 33
Rodage.....	10
Roue de secours.....	112, 137
Roue	
– Remplacement .....	112 – 115
– Vis antivol.....	113
Roues.....	105, 109 – 115, 137

## S

Serrure de contact .....	43, 66
Siège .....	26 – 29
– Chauffage.....	29
– Mémorisation.....	28
– Position.....	26 – 29
Sorties d'air.....	60 – 64
Surveillance infrarouge habitacle.....	20, 21
Système Airbag .....	31 – 33
– Désactivation Airbag passager .....	31 – 33
Système antidémarrage .....	12
Système d'alarme.....	20, 21
Système de portage .....	86, 139
Système de refroidissement.....	48
Système de retenue pour enfants.....	30, 31, 33
– Désactivation Airbag passager .....	31 – 33
Séquence d'essuie-glace .....	57

## T

Télécommande.....	14
Téléphone de voiture .....	88
Température	
– Liquide de refroidissement .....	48, 91, 138
– Habitacle.....	61, 62
Tempostat.....	46, 58, 59
Tiptronic.....	49, 66 – 70
Touche auto. climatiseur .....	62
Touche d'air de reprise.....	61, 63
Traction Control.....	36, 37
Triangle de présignalisation .....	75
Trousse de secours.....	75

## V

Ventilateur, refroidissement .....	42, 91
Ventilateur, habitacle .....	60 – 64
Ventilation.....	60 – 64
Verrouillage automatique des portières .....	19
Verrouillage central .....	17 – 19
Vitesse moyenne.....	53
Voie .....	137
Volant, colonne de direction	
– Boutons-poussoirs.....	66 – 70
– Réglage .....	29
– Serrure.....	43
Voyants de contrôle .....	44, 45, 54
– Capote .....	44, 45, 77
– Clignotants .....	47
– Feux de route .....	47
– Liquide de refroidissement.....	48
– Pression d'huile.....	54
– Réservoir .....	49
Véhicule	
– Caractéristiques .....	132
– Entretien.....	102 – 106
– Lavage .....	102 – 106
– Numéro d'identification .....	75, 132
– Plaque signalétique .....	133
Vérification voyants .....	
Vitres .....	16, 22, 23, 76, 104
– Désembuage .....	60 – 64
– Dégivrage .....	60 – 64